

Instrukcja obsługi Monitor INSGRAF DIGITAL EduSpace

MONITOR INSGRAF DIGITAL EduSpace



585037, 585038, 585039



Moje Bambino Sp. z o.o.
ul. Graniczna 46
93-428 Łódź

INFOLINIA
(Pn-Pt 8:00-16:00)
0 801 577 544
42 630 01 30, 630 01 70, 630 01 34, 630 03 05
Faks: 42 630 04 80
e-mail: biuro@mojebambino.pl
e-mail: zamowienia@mojebambino.pl



**Wszystko
dla edukacji**
www.mojebambino.pl

Spis treści

Spis treści

Spis treści.....	1
Informacje o niniejszym dokumencie.....	4
Instrukcja bezpieczeństwa.....	5
1 Przegląd	9
1.1 Części.....	9
1.2 Porty.....	11
1.3 Przyciski z przodu.....	12
2 Instalacja Przewodnik	15
2.1 Bezpieczeństwo Środki ostrożności.....	15
2.2 Instalacja Środki ostrożności.....	16
Obciążenie	16
Instalacja pionowa.....	16
Wentylacja.....	17
2.3 Instalacja	18
2.4 OPS (opcjonalnie).....	19
2.5 Instalacja modułu Wi-Fi.....	20
3 Pierwsze kroki.....	22
3.1 Włączanie zasilania.....	22
3.2 Wyłączone zasilanie.....	22
3.3 Kalibracja	23
4 Działanie	26
4.1 Uruchamianie.....	26
4.2 Blokada ekranu.....	26
4.3 Launcher.....	27
4.4 Tablica.....	32
4.4.1 Funkcja tablicy	33
4.4.2 Operacje na stronach	42
4.4.3 Ustawienia tablicy	45
4.4.4 Adnotacja	47
4.5 Źródła.....	47
4.5.1 Wbudowany komputer PC	47
4.5.2 Źródło	48

4.5.3 Udostępnianie ekranu	48
4.6 Zastosowanie	49
4.6.1 Pliki49	
4.6.2 Logowanie	50
4.6.3 Głosowanie	53
4.6.4 Udział w zajęciach	55
4.6.5 Oznakowanie	58
4.6.6 Wizualizer – jeśli dotyczy	59
4.6.7 Wykrywanie sprzętu	60
4.7 Funkcje rozszerzone	60
4.7.1 Przechwytywanie	61
4.7.2 Centrum sterowania	61
4.7.3 Menu szybkich ustawień.....	63
Tryb	65
Obraz	65
4.7.4 Google.....	66
4.8 Ustawienie OEM.....	66
4.8.1 Sieć 66	
4.8.2 Połączenie.....	66
4.8.3 Przechowywanie	67
4.8.4 Zastosowanie	67
4.8.5 Spersonalizowane.....	67
4.8.6 Ustawienia wejścia/wyjścia.....	68
4.8.7 Ustawienie zasilania.....	68
4.8.8 System.....	69
4.8.9 INFO.....	70

Dziękujemy za wybranie płaskiego monitora interaktywnego. Skorzystaj z tego dokumentu, aby w pełni wykorzystać możliwości ekranu.

To urządzenie jest zgodne z częścią 15 przepisów FCC. Jego działanie podlega następującym dwóm warunkom: (1) urządzenie nie może powodować szkodliwych zakłóceń oraz (2) urządzenie musi wszelkie odbierane zakłócenia, w tym zakłócenia, które mogą powodować niepożądane działanie.

UWAGA 1: To urządzenie zostało przetestowane i uznane za zgodne z ograniczeniami dla urządzeń cyfrowych klasy B, zgodnie z częścią 15 przepisów FCC. Ograniczenia te mają na celu zapewnienie rozsądnej ochrony przed szkodliwymi zakłóceniami w instalacjach domowych. To urządzenie generuje, wykorzystuje i może emitować energię o częstotliwości radiowej, a jeśli nie jest zainstalowane i używane zgodnie z instrukcjami, może powodować szkodliwe zakłócenia w komunikacji radiowej.

Nie ma jednak gwarancji, że zakłócenia nie wystąpią w konkretnej instalacji. Jeśli to urządzenie powoduje szkodliwe zakłócenia w odbiorze radiowym lub telewizyjnym, co można stwierdzić poprzez wyłączenie i włączenie urządzenia, zachęca się użytkownika do podjęcia próby usunięcia zakłóceń za pomocą jednego lub kilku z poniższych środków:

- Zmiana orientacji lub położenia anteny odbiorczej.
- Zwiększenie odległości między urządzeniem a odbiornikiem.
- Podłącz urządzenie do gniazda w obwodzie innym niż ten, do którego podłączony jest odbiornik.
- Skonsultuj się ze sprzedawcą lub doświadczonym technikiem radiowo-telewizyjnym w celu uzyskania pomocy.

UWAGA 2: Wszelkie zmiany lub modyfikacje tego urządzenia, które nie zostały wyraźnie zatwierdzone przez stronę odpowiedzialną za zgodność, mogą unieważnić prawo użytkownika do korzystania z urządzenia.

Symbol przekreślonego kosza na kółkach oznacza, że tego produktu nie należy wyrzucać do odpadów komunalnych. Zamiast tego należy pozbyć się zużytego sprzętu, oddając go do wyznaczonego punktu zbiórki recyklingu sprzętu elektrycznego i elektronicznego.







Postępowanie z odpadami - wskazówki dla klienta.



Informacje o niniejszym dokumencie





Niniejszy dokument opisuje wiele funkcji, instrukcji i uwag dotyczących produktu.





Symbole są używane w tym dokumencie do wskazania operacji, które wymagają szczególnej uwagi. Symbole są zdefiniowane w następujący sposób:



 NOTE	Zapewnia dodatkowe informacje uzupełniające działanie w tekście głównym.
 TIP	Zawiera wskazówki dotyczące obsługi.
 CAUTION	Wskazuje na potencjalnie niebezpieczną sytuację, , jeśli się jej nie , może spowodować uszkodzenie sprzętu, utratę danych, pogorszenie wydajności lub nieoczekiwane wyniki.
 WARNING	Oznacza zagrożenie, którego uniknięcie może spowodować śmierć lub obrażenia ciała.



Instrukcja bezpieczeństwa

Ze względów bezpieczeństwa przed rozpoczęciem korzystania z produktu należy zapoznać się z poniższymi instrukcjami. Nieprawidłowa obsługa może spowodować poważne obrażenia ciała lub uszkodzenie mienia. Nie próbuj naprawiać produktu na własną rękę.

 WARNING	
	<p>W przypadku wystąpienia poważnych usterek należy natychmiast odłączyć produkt od źródła zasilania.</p> <p>Poważne awarie obejmują następujące elementy:</p> <ul style="list-style-type: none"> - Jeśli z produktu wydobywa się dym, specyficzny zapach lub nietypowy dźwięk. - Nie jest wyświetlany obraz ani dźwięk lub występuje błąd obrazu. <p>W powyższych sytuacjach nie należy kontynuować korzystania z produktu. Należy natychmiast odłączyć zasilanie i skontaktować się z profesjonalnym personelem w celu rozwiązania problemu.</p>
	<p>Nie upuszczać na produkt żadnych płynów, metalu ani innych łatwopalnych przedmiotów.</p> <ul style="list-style-type: none"> - W przypadku upuszczenia na produkt lub do jego wnętrza cieczy lub metalu, należy wyłączyć produkt i odłączyć zasilanie. Następnie skontaktuj się z profesjonalnym personelem w celu znalezienia rozwiązania. - Należy zwracać uwagę na dzieci znajdujące się w pobliżu produktu.
	<p>Umieść produkt na stabilnej powierzchni.</p> <p>Niestabilna powierzchnia obejmuje między innymi pochyłą płaszczyznę, chwiejny stojak, biurko lub platformę, które mogą spowodować obrócenie się produktu i jego uszkodzenie.</p>
	<p>Nie otwieraj panelu ani nie zmieniaj produktu samodzielnie.</p> <p>W zainstalowane są komponenty pod wysokim napięciem. Po otwarciu panelu może wystąpić wysokie napięcie, porażenie prądem elektrycznym lub inne niebezpieczne sytuacje.</p> <p>Jeśli jest kontrola, regulacja lub konserwacja, należy skontaktować się z lokalnym dystrybutorem w celu uzyskania pomocy.</p>
	<p>Użyj dostarczonego zasilacza.</p> <ul style="list-style-type: none"> - Aby zapobiec uszkodzeniu produktu, nie należy używać kabli zasilających innych niż dostarczone wraz z produktem. - Należy używać gniazda trójprzewodowego i upewnić się, że jest ono prawidłowo uziemione. - Jeśli produkt nie będzie używany przez dłuższy czas, należy wyjąć wtyczkę zasilania z gniazdka.
	<p>Regularnie czyść wtyczkę zasilania.</p> <ul style="list-style-type: none"> - Jeśli produkt jest włączony podczas czyszczenia, może dojść do pożaru lub porażenia prądem. - Wyciągnij wtyczkę zasilania przed czyszczeniem jej suchą szmatką.

	<p>Nie kłaść przedmiotów na górnej części produktu.</p> <ul style="list-style-type: none"> - Nie należy umieszczać przedmiotów, takich jak pojemnik na płyn (wazon, doniczka, kosmetyki lub płynne lekarstwa) na górze produktu. - Rozlanie wody lub płynu na produkt może spowodować zwarcie, pożar lub porażenie prądem. - Nie chodzić po produkcie ani nie wieszać na nim żadnych przedmiotów.
 WARNING	
	<p>Nie należy instalować produktu w niewłaściwym miejscu.</p> <ul style="list-style-type: none"> - Nie należy instalować produktu w wilgotnych miejscach, takich jak łazienka, kabina prysznicowa, w pobliżu okien lub na zewnątrz, gdzie występują opady deszczu, śniegu lub inne trudne warunki pogodowe. Należy unikać instalacji w pobliżu gorących źródeł. Powyższe środowiska mogą powodować usterki produktu lub porażenie prądem w ekstremalnych warunkach. - Nie należy umieszczać na produkcie odsłoniętego źródła ognia, takiego jak zapalona świeca.
	<p>Odłącz zasilanie podczas burzy.</p> <ul style="list-style-type: none"> - Nie należy dotykać produktu podczas burzy świetlnej, ponieważ może dojść do porażenia prądem. - Zainstaluj lub umieść komponenty, które dostarczają wystarczająco wysokie napięcie, aby spowodować obrażenia ciała, poza zasięgiem dzieci.
	<p>Nie dotykać kabla zasilającego mokrymi rękami.</p>

 CAUTION	
	<p>Nie należy instalować produktu w środowiskach o wysokiej temperaturze.</p> <ul style="list-style-type: none"> - Nie należy instalować produktu w pobliżu źródeł ciepła, takich jak grzejnik, zbiornik ciepła, piec lub inne urządzenia grzewcze. - Nie należy wystawiać produktu na bezpośrednie działanie promieni słonecznych, które mogą powodować wysokie temperatury, a w konsekwencji usterki produktu.
	<p>Podczas transportu produktu:</p> <ul style="list-style-type: none"> - Zapakuj produkt do transportu lub konserwacji, używając kartonów i materiałów amortyzujących dostarczonych wraz z produktem. - Podczas transportu produkt należy przenosić w pozycji pionowej. Ekran lub inne elementy mogą łatwo ulec uszkodzeniu, jeśli produkt będzie przenoszony w niewłaściwy sposób. - Przed przeniesieniem produktu należy odłączyć wszystkie połączenia zewnętrzne i rozdzielić wszystkie produkty zapobiegające przewróceniu się. Produkt należy przenosić ostrożnie, aby uniknąć jego uderzenia lub ściśnięcia, zwłaszcza ekranu, którego pęknięcie może spowodować obrażenia.

	<p>Nie zakrywaj ani nie żadnych otworów wentylacyjnych produktu.</p> <ul style="list-style-type: none"> - Przegrzane podzespoły mogą spowodować pożar, uszkodzić produkt i skrócić jego żywotność. - Nie należy kłaść produktu w taki sposób, aby powierzchnia wentylacji była zakryta. - Nie należy instalować produktu na dywanie lub tkaninie. - Nie należy przykrywać produktu tkaniną, taką jak obrus.
	<p>Produkt należy trzymać z dala od radia.</p> <p>Produkt jest zgodny z międzynarodowym standardem EMI w celu zapobiegania zakłóceniom radiowym. Jednak zakłócenia mogą nadal występować i powodować szумы w radiu. Jeśli w radiu wystąpią zakłócenia, należy wypróbować następujące rozwiązania.</p>
 CAUTION	
	<ul style="list-style-type: none"> - Dostosuj kierunek anteny radiowej, aby uniknąć zakłóceń powodowanych przez produkt. - Radio należy trzymać z dala od produktu. <p>Jeśli szkło ekranu zostanie uszkodzone lub odpadnie:</p> <ul style="list-style-type: none"> - Aby zapewnić bezpieczeństwo, cały personel powinien znajdować się w odległości 10 stóp od ekranu. - Nie należy wykonywać żadnych czynności związanych z montażem lub demontażem, gdy szyba ekranu jest pęknięta lub odpadła. <p>Prawidłowe korzystanie z baterii.</p> <ul style="list-style-type: none"> - Korozja galwaniczna, wycieki elektryczne, a nawet pożar mogą być spowodowane niewłaściwym użytkowaniem baterii. - Zaleca się używanie akumulatora określonego typu i instalowanie go za pomocą odpowiednich elektrod (dodatnich i ujemnych). - Jeśli pilot zdalnego sterowania nie będzie używany przez dłuższy czas, należy wyjąć baterię. - Nie należy wystawiać akumulatora na działanie przegrzanych czynników, takich jak światło słoneczne lub źródła ciepła. - Zużyty akumulator należy zutylizować zgodnie z lokalnymi przepisami. <p>Nie wolno uszkodzić kabla zasilającego.</p> <ul style="list-style-type: none"> - Nie wolno uszkadzać, zmieniać, skręcać, zginać ani przeciągać siłą kabla zasilającego. - Nie należy umieszczać ciężarków (takich jak sam produkt) na kablu zasilającym. - Podczas wyciągania wtyczki zasilania nie należy ciągnąć za kabel na siłę. Jeśli kabel zasilający jest uszkodzony, należy skontaktować się z lokalnym dystrybutorem w celu jego naprawy lub wymiany. - Przewód zasilający w pudełku z akcesoriami jest przeznaczony wyłącznie do tego produktu. Nie należy go używać z innymi produktami.

	<p>Dodatkowe porady:</p> <ul style="list-style-type: none">• Produktu należy używać w otoczeniu o komfortowym oświetleniu. Oglądanie w zbyt jasnym lub zbyt ciemnym otoczeniu jest szkodliwe dla oczu.• Rozluźnij oczy, patrząc przez pewien czas poza monitor• Należy zachować odpowiednią odległość od produktu, aby chronić oczy i zapobiec zmęczeniu wzroku.• Dostosuj głośność do odpowiedniego poziomu• Nadmierne ciśnienie akustyczne emitowane przez słuchawki może spowodować uszkodzenie słuchu/utratę słuchu.• Ustawienie regulatora głośności oraz korektora w pozycji innej niż środkowa może zwiększyć napięcie wyjściowe słuchawek, a tym samym poziom ciśnienia akustycznego.• Korzystanie z czynników wpływających na moc wyjściową słuchawek innych niż określone przez producenta (np. system operacyjny, oprogramowanie korektora, oprogramowanie układowe, sterownik) zwiększyć napięcie wyjściowe słuchawek, a tym samym poziom ciśnienia akustycznego.• Używanie słuchawek innych niż określone przez producenta może prowadzić do zwiększenia poziomu ciśnienia akustycznego.• Należy ostrożnie używać wzmacniacza jako źródła sygnału wejściowego audio. Jeśli konieczne jest użycie wzmacniacza, moc wejściowa nie powinna przekraczać maksymalnej mocy głośnika. W przeciwnym razie głośnik może zostać przeciążony i uszkodzony.
 CAUTION	
	<p>Informacje o porcie USB.</p> <p>Przednie porty USB i tylne porty USB 3.0/USB 2.0 przełączają połączenia w zależności od źródła sygnału. Jeśli bieżące źródło sygnału odczytuje dane z produktu zewnętrznego podłączonego do portu, należy przełączyć źródło sygnału po zakończeniu odczytu danych. W przeciwnym razie może dojść do uszkodzenia danych lub produktu.</p>

1 Przegląd

1.1 Części

- Widok z przodu

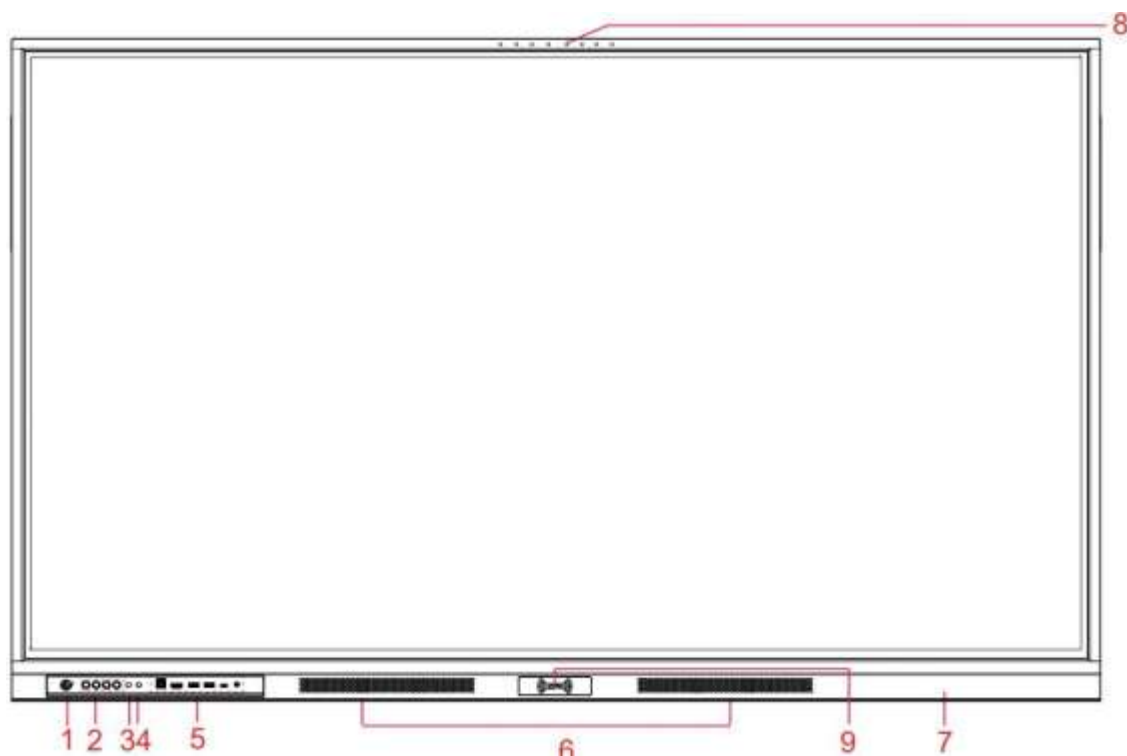

- Widok z tyłu

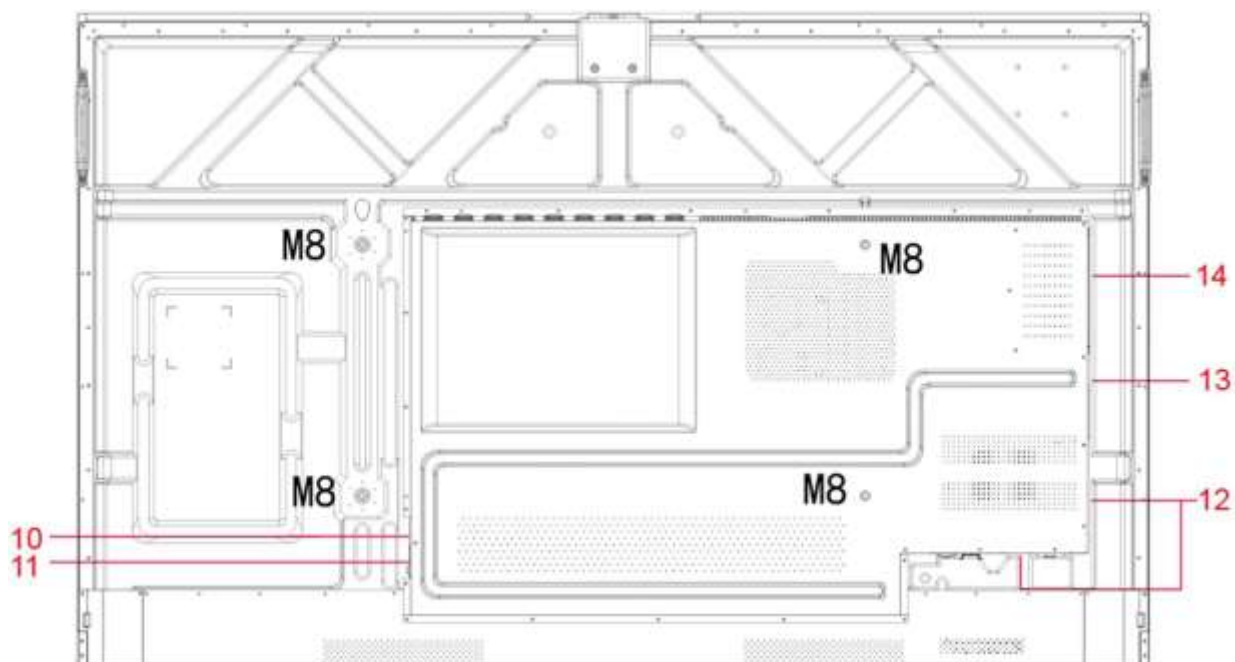

1	Włączanie/wyłączanie zasilania	8	Mikrofon
2	Przyciski przednie	9	Obszar wykrywania NFC
3	Odbiornik zdalnego sterowania	10	Wtyczka zasilania
4	Czujnik światła	11	Przełącznik zasilania
5	Porty przednie	12	Porty tylne
6	Głośniki	13	Port modułu Wi-Fi
7	Obszar magnetyczny (dla długopisów)	14	Port OPS

Uwagi:

- Przedstawione zdjęcia produktów służą wyłącznie do celów ilustracyjnych i mogą nie być dokładnym odwzorowaniem produktu.

1.2 Porty



CAUTION



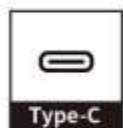
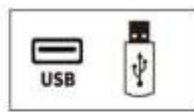

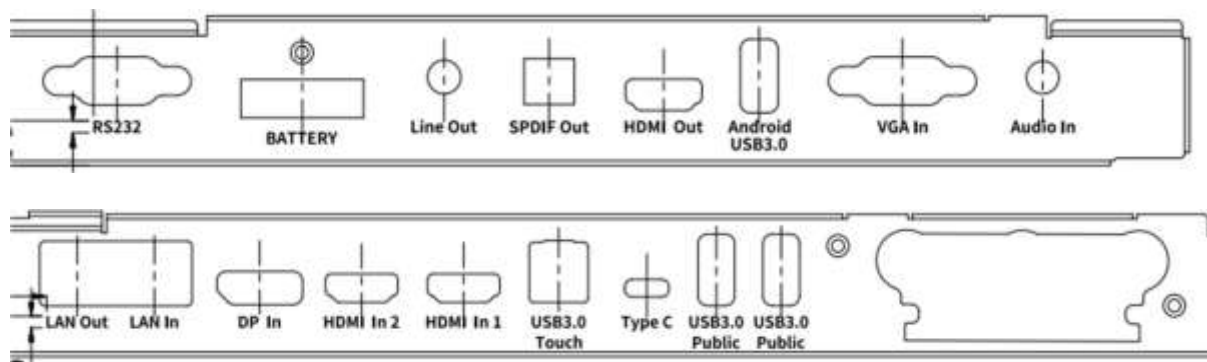
- *Przednie porty USB i tylne porty USB 3.0/USB 2.0 przełączają połączenia w zależności od źródła sygnału. Jeśli bieżące źródło sygnału odczytuje dane z produktu zewnętrznego podłączonego do portu, należy przełączyć źródło sygnału po zakończeniu odczytu danych. W przeciwnym razie może dojść do uszkodzenia danych lub produktu.*
- *W przypadku korzystania z USB, USB 2.0 zapewnia do 500 mA, podczas gdy USB 3.0 do 900 mA mocy. Przed włożeniem pamięci flash USB do panelu należy upewnić się, że jest ona sformatowana w systemie FAT32.*
- *Aby zapewnić lepszą jakość sygnału, należy użyć kabla dostarczonego w pudełku z akcesoriami lub kabla ekranowanego z certyfikatem stowarzyszenia HDMI.*
- *Chociaż porty HDMI i Display Port obsługują kable o różnych długościach, maksymalna długość kabla zalecana przez panel w celu uzyskania optymalnej wydajności wynosi 3 metry (10 stóp) dla HDMI i 1,8 metra (około 6 stóp) dla Display Port. Użycie kabla dłuższego niż zalecana długość może spowodować utratę danych i negatywny wpływ na jakość wyświetlania.*



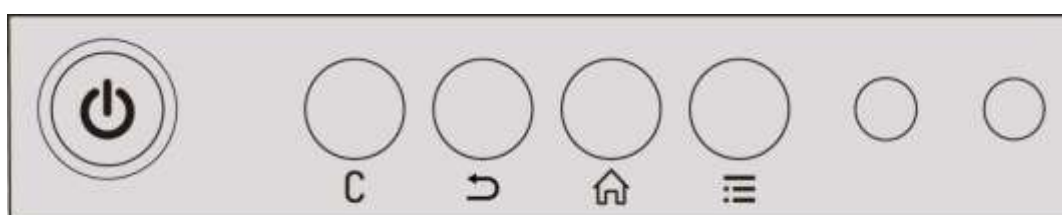

1.3 Przyciski z przodu















Przyciski	Operacje	Funkcje
	Krótkie naciśnięcie	Włączanie zasilania - Jednolity biały kolor: wyświetlacz jest włączony i działa Tryb uśpienia - Czerwone i białe diody migają naprzemiennie: Wyświetlacz przechodzi w tryb uśpienia.
	Długie naciśnięcie przez ponad 2 sekundy	Wyłączone zasilanie - Stały czerwony kolor: Wyświetlacz jest w trybie wyłączenia.
	Krótkie naciśnięcie	Wejść na stronę dostosowywania. Uwaga: Funkcję C można ustawić w Ustawienia>ustawienia wejścia/wyjścia.
	Krótkie naciśnięcie	Powrót do poprzedniego menu.
	Krótkie naciśnięcie	Przejdź do strony głównej
	Krótkie naciśnięcie	Otwórz menu szybkich ustawień
	Długie naciśnięcie przez 5 sekund	Włączanie/wyłączanie funkcji blokady rodzicielskiej

1.4 Zdalne sterowanie



Przed rozpoczęciem korzystania z pilota zdalnego sterowania należy uważnie przeczytać poniższe instrukcje, aby uniknąć ewentualnych usterek:

- Nie upuszczaj ani nie uszkodzaj pilota zdalnego sterowania.
 - Nie rozlewać wody ani innych płynów na pilota zdalnego sterowania.
 - Nie należy umieszczać pilota zdalnego sterowania na mokrym przedmiocie.
 - Nie należy umieszczać pilota zdalnego sterowania bezpośrednio na słońcu lub w pobliżu źródła ciepła.
-

Przyciski	Operacje
	Włączanie/wyłączanie zasilania
	Przejdź do strony głównej
	Podkładka kierunkowa
	Potwierdź/OK
	Naciśnij raz, aby zatrzymać bieżący ekran. Naciśnij ponownie, aby wyjść z funkcji zamrażania
	Wejdz na stronę wyboru źródła
	Powrót do poprzedniego/Wyjście
	Przełącznik aplikacji
	Otwórz menu szybkich ustawień we wbudowanym systemie operacyjnym.
	Zrób zrzut ekranu
	Naciśnij raz, aby zmniejszyć głośność, i przytrzymaj, aby zmniejszać głośność w sposób ciągły
	Wyciszanie/wyłączanie dźwięku
	Naciśnij raz, aby zwiększyć głośność, i przytrzymaj, aby zwiększać głośność w sposób ciągły



2 Instalacja Przewodnik

2.1 Bezpieczeństwo Środki ostrożności

Środowisko instalacji



Kierunek instalacji

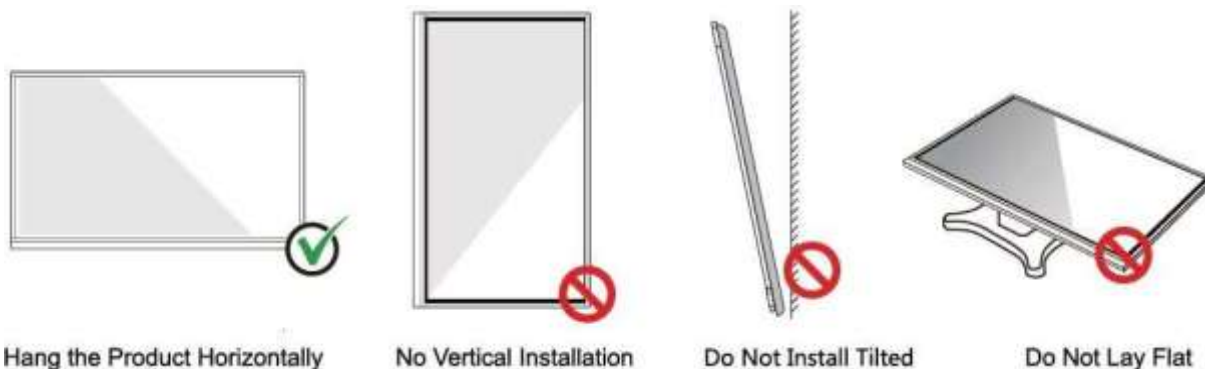

Hang the Product Horizontally

No Vertical Installation

Do Not Install Tilted

Do Not Lay Flat

2.2 Instalacja Środki ostrożności

Obciążenie

- W przypadku korzystania z mobilnego stojaka należy upewnić się, że waga produktu jest mniejsza niż nośność mobilnego stojaka.
- W przypadku korzystania z uchwyty ściennego należy upewnić się, że ściana wytrzyma ciężar produktu. Zalecamy, aby powierzchnia ściany była wzmocniona i miała nośność 4-krotnie większą od ciężaru produktu. W przypadku montażu na ścianie należy skonsultować się z profesjonalnym instalatorem.
- Mocowanie uchwyty montażowego VESA. To urządzenie jest przeznaczone do montażu za pomocą uchwyty ściennego z listy GS.

NOTE

Firma nie ponosi odpowiedzialności prawnej za jakiegokolwiek problemy spowodowane niewłaściwym użytkowaniem, jeśli podstawka mobilna lub uchwyt ścienny innej firmy wykraczają poza zakres produktu.

- Nie należy instalować produktu w miejscu, w którym mógłby zostać uderzony przez otwierane lub zamykane drzwi.

Instalacja pionowa

Podczas instalacji panelu należy starać się utrzymywać go w pozycji pionowej. Nadmierny kąt nachylenia może spowodować uszkodzenie szyby lub innych elementów wewnętrznych.

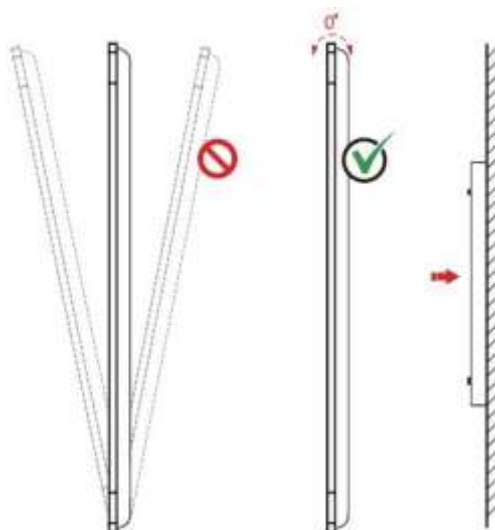

NOTE

W przypadku jakichkolwiek problemów prosimy o kontakt z naszym działem pomocy technicznej. Nasza firma nie ponosi odpowiedzialności za jakiegokolwiek szkody lub straty poniesione przez użytkowników, jeśli nie zastosują się oni do instrukcji.

Wentylacja

Należy zapewnić odpowiednią wentylację i/lub klimatyzowane środowisko. Zalecamy zachowanie określonych odległości od boku produktu do ściany lub paneli. Wymagania dotyczące wentylacji przedstawiono na poniższym rysunku:

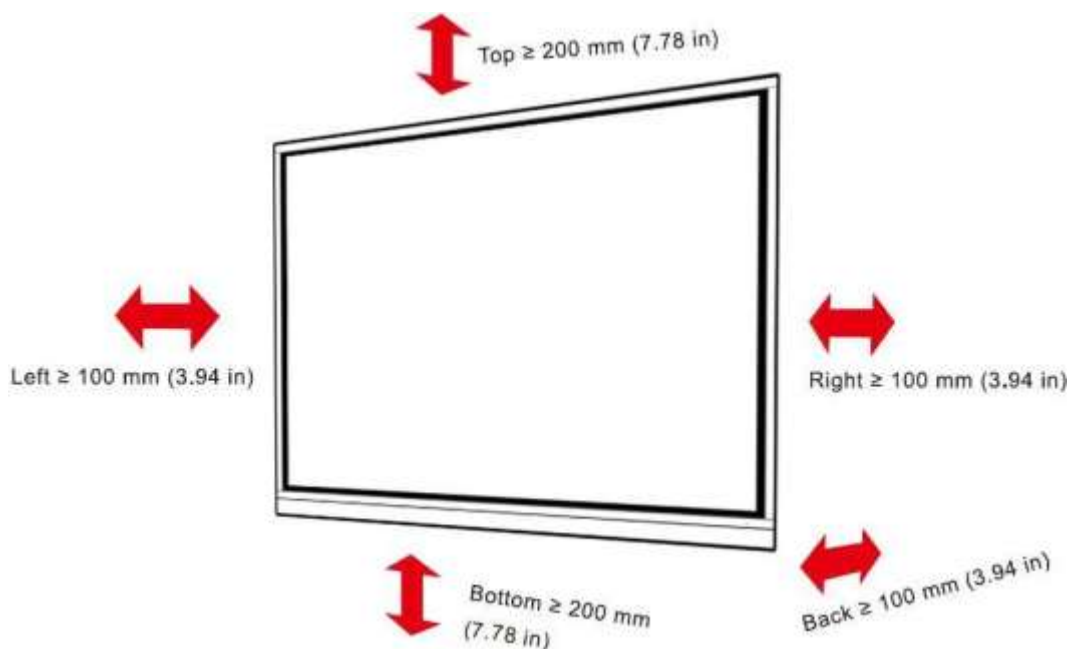

(Wskazówki: Zaktualizowano do A24Series rysunek panelu przedniego) .

2.3 Instalacja

Wymiary czterech otworów montażowych wspornika na tylnym panelu są zgodne ze standardem VESA MIS-F (86 cali lub 75 cali: 800 x 400 mm/31,50 x 15,75 cala; 65 cali: 600 x 400 mm/23,62 x 15,75 cala). Do przymocowania ekranu dotykowego do systemu montażowego należy użyć metrycznych śrub M8 o długości od 10 mm do 15 mm (od 0,40 do 0,59 cala). Wymiary otworów montażowych na panelu tylnym przedstawiono na poniższym rysunku:

NOTE

Instalację należy skonsultować z profesjonalnym instalatorem.

65"/75"/86":

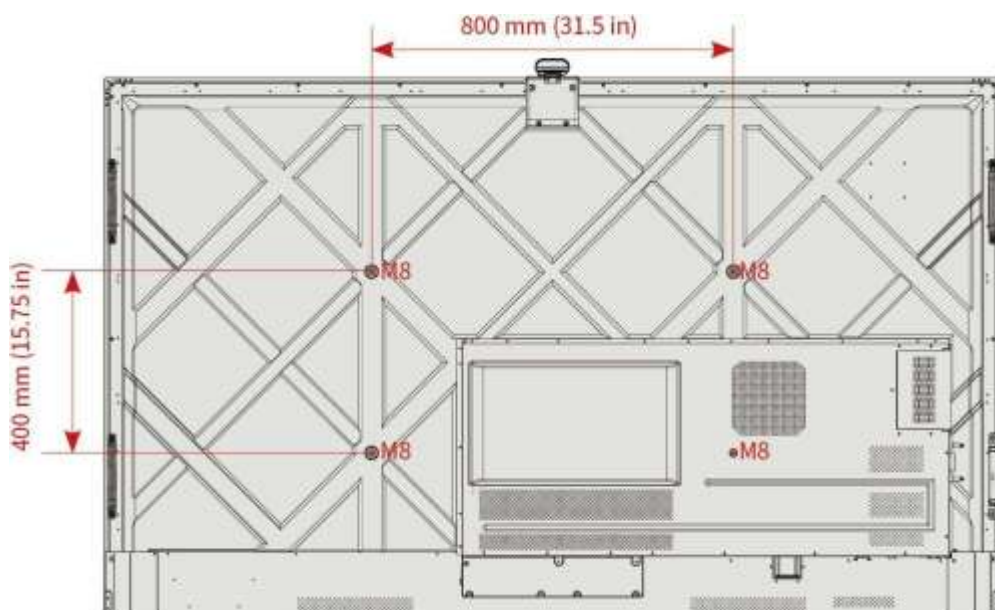

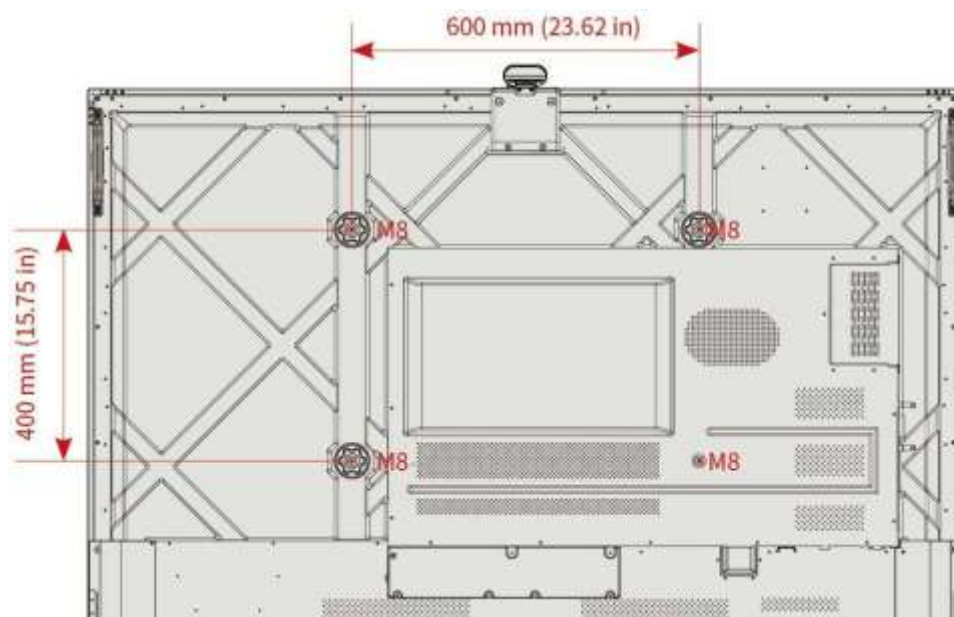

2.4 OPS (opcjonalnie)



CAUTION

OPS nie obsługuje podłączania na gorąco. Dlatego należy wkładać lub wyjmować OPS, gdy wyświetlacz jest wyłączony. W przeciwnym razie może dojść do uszkodzenia wyświetlacza lub OPS.

OPS należy zakupić oddzielnie. Wykonaj następujące kroki, aby zainstalować OPS.

Krok 1 Odkręć śruby M4, aby zdjąć pokrywę ochronną OPS.

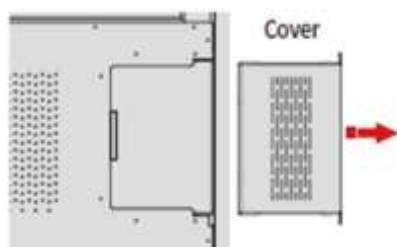

Krok 2 Wepchnij OPS do portu OPS z tyłu panelu, aż zostanie mocno osadzony, używając śrub M4 do zabezpieczenia OPS.

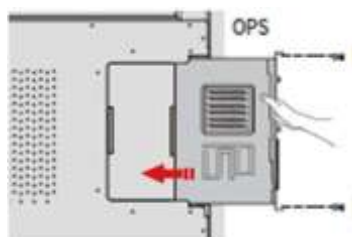

2.5 Instalacja modułu Wi-Fi



CAUTION

Moduł Wi-Fi *nie obsługuje podłączania na gorąco*. Dlatego moduł należy wkładać lub wyjmować, gdy wyświetlacz jest wyłączony. W przeciwnym razie może dojść do uszkodzenia wyświetlacza lub modułu Wi-Fi.

Wykonaj następujące kroki, aby zainstalować moduł Wi-Fi.

Krok 1 Odkręć 2 śruby na porcie modułu Wi-Fi i zdejmij osłonę.

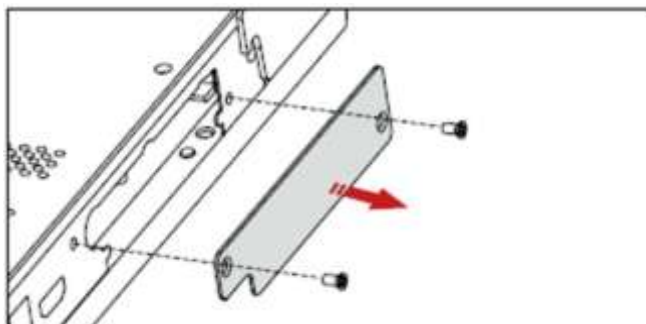

Krok 2 Włóż moduł Wi-Fi portu z tyłu panelu, aż zostanie dobrze osadzony, używając 2 śrub, aby go zabezpieczyć.

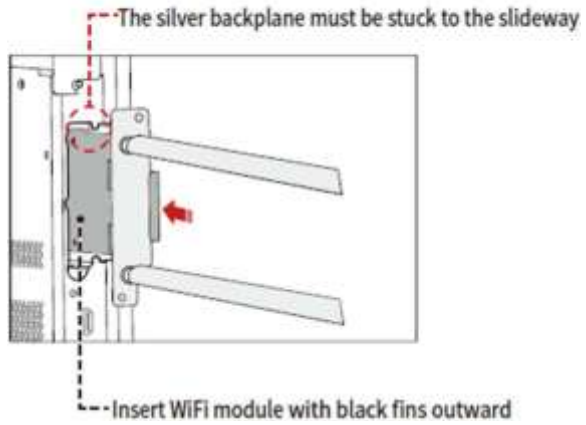
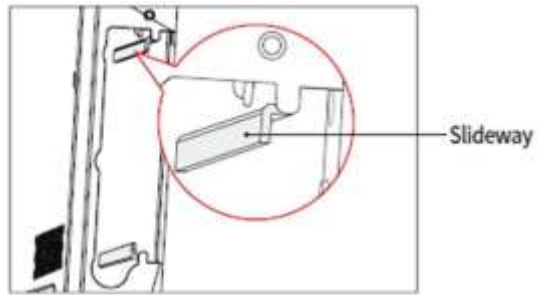

3 Pierwsze kroki

3.1 Włączanie zasilania

Krok 1 Przed panelu należy upewnić się, że przewód zasilający jest całkowicie podłączony do panelu i gniazdka ściennego. Upewnij się, że gniazdko ścienne obsługuje zakres zasilania od 100 V do 240 V z częstotliwością 50 Hz/60 Hz \pm 5% i jest w pełni uziemione.





NOTE

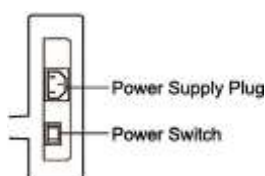

Gniazdo zasilania powinno być zainstalowane w pobliżu urządzenia i powinno być łatwo dostępne.



Krok 2 Ustaw przełącznik zasilania znajdujący się z boku produktu w pozycji "I".



Krok 3 Naciśnij przycisk zasilania  na przednim panelu sterowania lub  na pilocie zdalnego sterowania.

3.2 Wyłączone zasilanie

Krok 1 Naciśnij przycisk zasilania  na panelu przednim lub przycisk zasilania  na pilocie zdalnego sterowania, aby przejść do trybu uśpienia.

Krok 2 Długie naciśnięcie przycisku zasilania  na panelu przednim lub przycisku zasilania  na pilocie zdalnego sterowania spowoduje wyświetlenie okna dialogowego **Ostrzeżenie** i wyłączenie panelu, a wskaźnik zasilania zmieni kolor na czerwony.

Krok 3 Jeśli całkowicie wyłączyć produkt, wyłącz przełącznik kołyskowy za panelem (obok gniazda zasilania) i odłącz przewód zasilający.

NOTE

- Jeśli zainstalowano OPS, OPS i ekran zostaną jednocześnie wyłączone po wyłączeniu zasilania.
- Przed odłączeniem źródła zasilania należy prawidłowo wyłączyć panel, gdyż może to spowodować jego uszkodzenie. Przypadkowa awaria zasilania może spowodować uszkodzenie panelu.
- Nie należy wielokrotnie włączać i wyłączać zasilania w krótkim czasie, ponieważ może to spowodować awarię.

3.3 Kalibracja

Jeśli pozycja kursora ma duże odchylenie od rzeczywistego punktu dotyku, kalibracja służy do wyeliminowania tego odchylenia. Kalibracja jest wymagana w następujących scenariuszach:

- Używany jest OPS.
- Komputer jest podłączony przez interfejs HDMI lub Display Port.

NOTE

Obsługa interfejsu we wbudowanym systemie operacyjnym nie wymaga pozycjonowania. Produkty zewnętrzne z systemem Microsoft Windows 7 lub nowszym będą wymagały pozycjonowania.

Jeśli pozycjonowanie nie jest prawidłowe, wykonaj następujące operacje, aby ponownie skalibrować. Poniższy przykład dotyczy systemu Windows 10:

Krok 1 Upewnij się, że interfejs HDMI lub DP i produkty zewnętrzne są prawidłowo podłączone.

Krok 2 Wybierz odpowiedni sygnał Windows z menu źródła sygnału. Zostanie wyświetlona strona Windows.

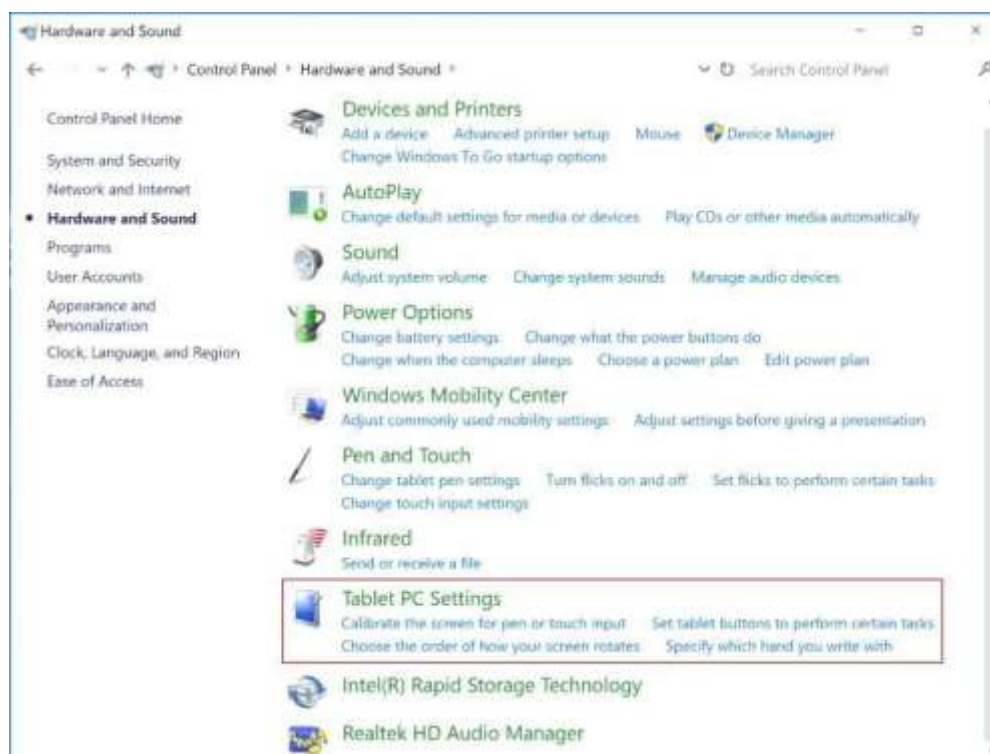

Krok 3 Wybierz **Ustawienia tabletu PC** na stronie **Panelu sterowania**.

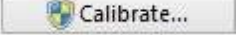

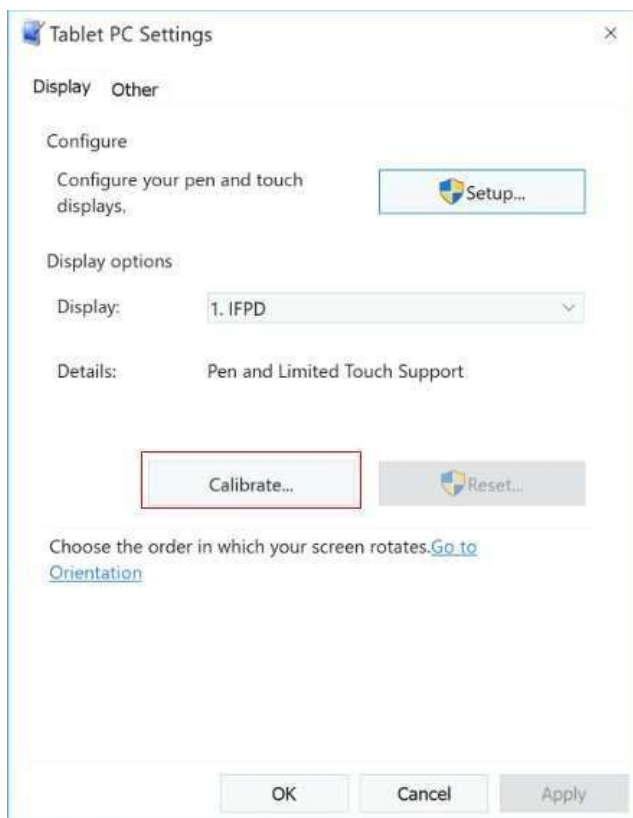
Krok 4 Wybierz  oknie Ustawienia tabletu PC.



Krok 5 Wybierz **Wejście dotykowe** z opcji i rozpocznij kalibrację.

Krok 6 Użyj palca lub ołówka, aby kliknąć i przytrzymać środek migoczącego krzyżyka . Nie puszczaj, dopóki  nie przejdzie do następnego punktu pozycjonowania. Zakończ proces kalibracji zgodnie z instrukcjami.

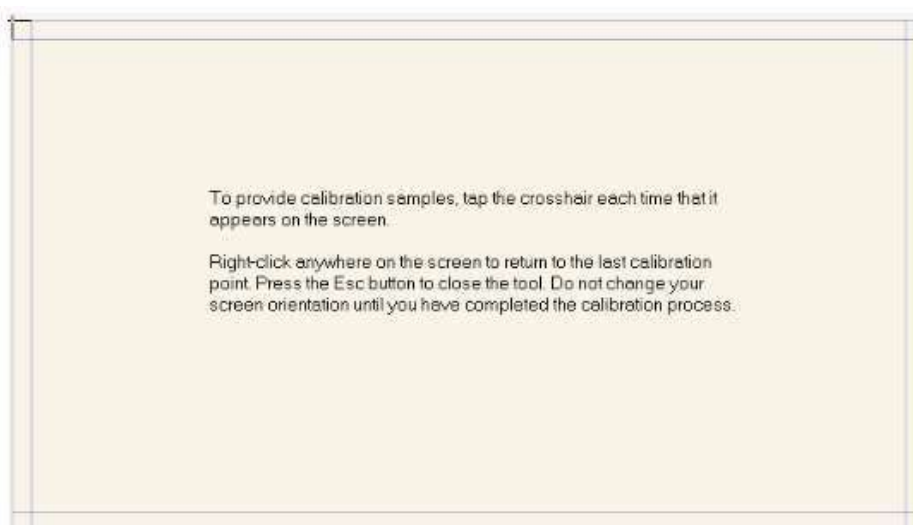

Krok 7 Po kalibracji wyświetlone zostanie dialogowe **Digitize Calibration Tool**.
Kliknij przycisk **Tak**, aby zapisać dane kalibracji.

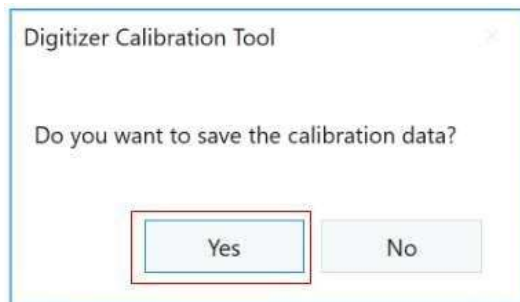

 **TIP**

- Aby zapewnić dokładność pisania, należy używać ołówka lub rysika dołączonego do produktu.
- Błędy pozycjonowania mogą spowodować awarię funkcji dotykowych wyświetlacza. W takim należy ponownie przeprowadzić kalibrację.

Krok 8 Ponownie wyświetlone zostanie okno dialogowe **Ustawienia tabletu PC**. Stuknij przycisk **OK**.
Kalibracja zostanie zakończona.

4 Działanie

4.1 Uruchamianie

Po włączeniu panelu po raz, system automatycznie przejdzie do strony startowej, ustawić informacje początkowe jak poniżej:

Opcje	Instrukcja
Język	Wybierz język
Konfiguracja Wi-Fi	Wybierz Wi-Fi do połączenia
Data i godzina	Ustaw strefę czasową, format czasu, datę i godzinę.
Usługa Google	Autoryzacja informacji o usługach Google, w tym lokalizacji, skanowania, danych użytkownika, instalowania aktualizacji i aplikacji.
Ustawianie kodu PIN	Hasło PIN składające się z co najmniej 4 cyfr

4.2 Blokada ekranu

Po ustawieniu blokady ekranu w **Ustawieniach > System > Blokada ekranu**, przy każdym uruchomieniu ekranu, system zażąda klucza dostępu, należy zweryfikować kod blokady ekranu po każdym uruchomieniu.

Metoda	Działanie
Swipe	Przesuń ekran, aby odblokować
Wzór	Narysuj wzór odblokowania, wzór musi łączyć co najmniej 4 kropki.
Szpilka	Wprowadź kod PIN, który musi składać się z co najmniej 4 cyfr.
Hasło	Wprowadź hasło, które musi składać się z co najmniej 4 znaków.

Uwagi:

Jeśli nie pamiętasz klucza dostępu, skontaktuj się z administratorem w celu zresetowania klucza dostępu.

4.3 Launcher

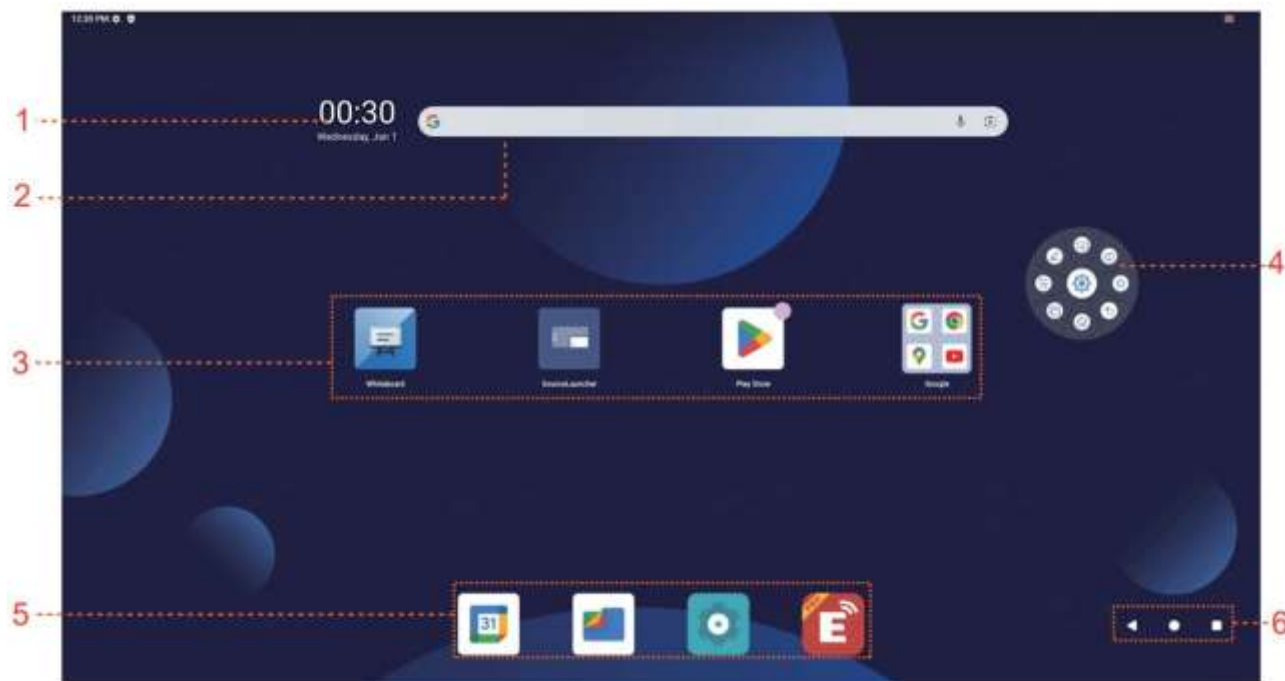

1: Zegar / Data i tydzień

2: Pasek wyszukiwania

3: Aplikacja

4: Pływający pasek

5: Dolny pasek menu

6: Pasek powrotu



Uwagi: Tapeta obsługuje dostosowywanie, użytkownicy mogą skonfigurować na żądanie, powyższe zdjęcie jest tylko w celach informacyjnych!

Gesty

Gest	Funkcje
Przesuń w górę	Przesuń w górę, aby wyświetlić wszystkie aplikacje.
Zsuń w dół	Przesuń w dół, aby rozwinąć Centrum sterowania.
Przesuń w prawo	Przesuń w prawo, aby przejść do interfejsu logowania Google.
Długie naciśnięcie dwoma palcami	Wywołanie pływającego paska

Widżety

Ikona	Funkcje
	Powrót do poprzedniego menu lub zamknięcie.









	Powrót do strony głównej.
	Wprowadź zarządzanie zadaniami.

Pasek narzędzi

Pasek narzędzi po obu stronach ekranu nie jest domyślnie wyświetlany. Aby go wyświetlić, przejdź do opcji >Spersonalizowany boczny pasek narzędzi>, aby go włączyć.



Funkcje paska narzędzi są następujące:

Ikony	Funkcje
	Stuknij, aby wprowadzić ulubione źródło.
	Stuknij, aby wyjść z bieżącego programu lub źródła do strony głównej.
	Stuknij, aby powrócić do poprzedniego kroku lub wyjść z bieżącego programu.
	Stuknij, aby przejść do zarządzania aktualnie uruchomionymi aplikacjami. Przesuń aplikację w górę, aby zamknąć, naciśnij i przytrzymaj  , aby wyczyścić wszystkie aplikacje.
	Stuknij, aby przejść do trybu adnotacji.
	Stuknij, aby przejść do tablicy.
	Stuknij, aby rozwinąć pasek boczny źródeł, skrótów i aplikacji.

Pływający pasek

Naciśnięcie dowolnej części ekranu dwoma palcami przez ponad 2 sekundy spowoduje wyświetlenie pływającego paska. Można przytrzymać środkową część i przesunąć ją. Po 5 sekundach bez korzystania z paska narzędzi staje się on stopniowo przezroczysty. Ponowne dotknięcie paska narzędzi lub naciśnięcie dowolnej części ekranu dwoma palcami przez ponad 2 sekundy spowoduje jego przywrócenie.



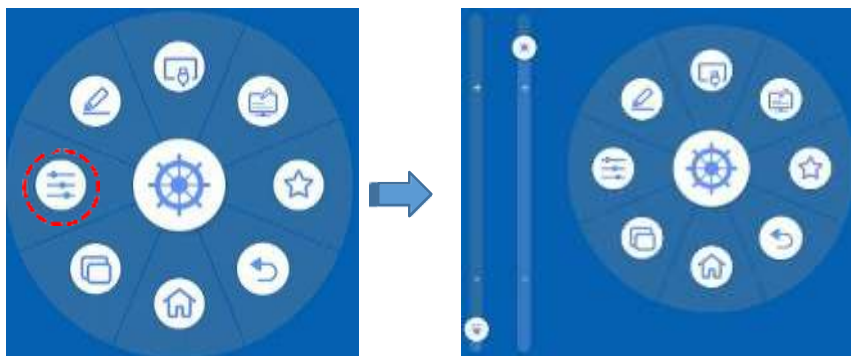



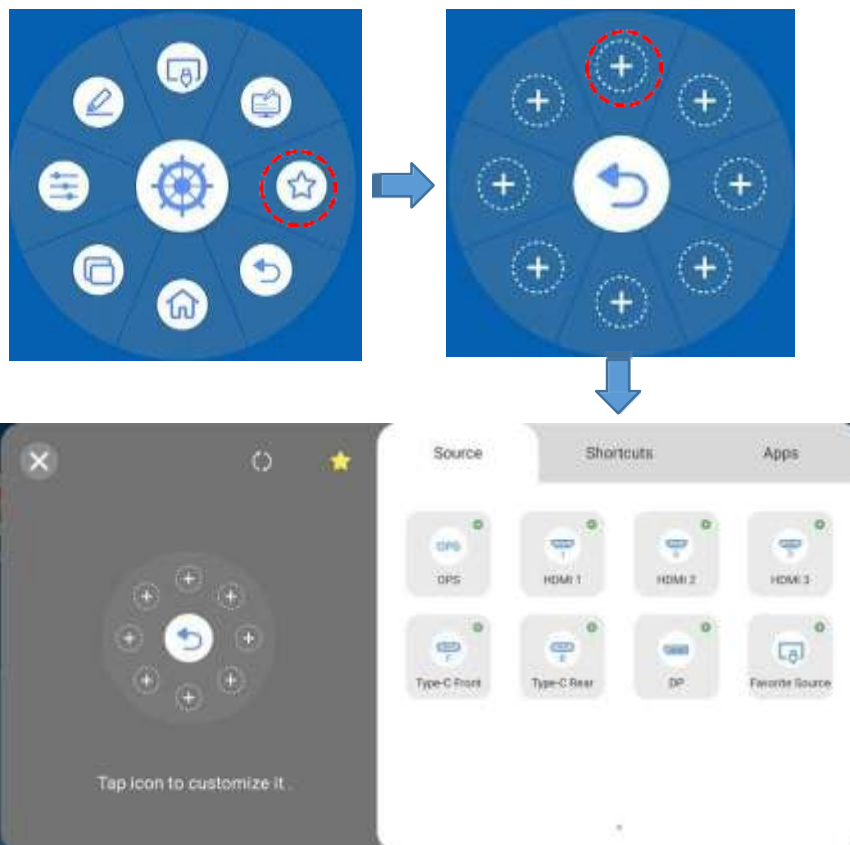



Korektor



Dostosuj ikonę



Funkcje pływającego paska są następujące:

Ikony	Funkcje
	Stuknij, aby wprowadzić wewnętrzne źródło PC.
	Stuknij, aby przejść do tablicy.
	Stuknij, aby dodać ikonę ulubionych do pływającego paska.
	Stuknij, aby przejść do trybu adnotacji.
	Stuknij, aby wyjść z bieżącego programu lub źródła do strony głównej.
	Stuknij, aby powrócić do poprzedniego kroku lub wyjść z bieżącego programu.
	Stuknij, aby przejść do zarządzania aktualnie uruchomionymi aplikacjami. Stuknij "×" w prawym górnym rogu, aby zamknąć aplikację, stuknij  , aby wyczyścić wszystkie aplikacje.
	Stuknij, aby rozwinąć suwak regulacji głośności i jasności.
	Stuknij, aby rozwinąć lub ukryć pasek narzędzi.

4.4 Tablica

Funkcja tablicy została zaprojektowana z myślą o szybkim i łatwym prezentowaniu materiałów konferencyjnych uczestnikom. Tablica obsługuje 1 ~ 4 punkty do pisania lub rysowania w tym samym czasie oraz gest 5 palców jako gumkę.



SN	Nazwa ikony	Funkcja ikony
1	Ustawienia	Stuknij, aby przejść do interfejsu ustawień.
2	Whiteboard Files	Stuknij, aby przejść do interfejsu plików. Użytkownicy mogą otwierać pliki tablicy, wstawiać pliki lub zapisywać pliki itp.
3	Eksport kodu QR	Stuknij, aby wyeksportować dane tablicy do kodu QR.
4	Move Canvas	Dotknij i przesuń stronę, aby przesunąć kanwę i zawartość na niej.
5	Pióro	Dotknij, aby użyć funkcji pióra, a ikona zmieni kolor na niebieski. Stuknij, aby ustawić typ, rozmiar lub kolor pióra. Wybrany kolor i rozmiar zostaną wyświetlone na ikonie.
6	Zakreślacz	Stuknij, aby użyć funkcji zakreślacza, a ikona zmieni kolor na niebieski. Stuknij, aby ustawić rozmiar lub kolor i dostosować przezroczystość. Wybrany kolor i rozmiar zostaną wyświetlone na ikonie.
7	Pióro AI	Stuknij, aby użyć funkcji pióra AI, stuknij i przytrzymaj ikonę przez dwie sekundy, aby wybrać typ pióra lub ustawić rozmiar i kolor.
8	Auto Shape	Stuknij, aby wstawić kształt anto. Stuknij, aby ustawić kształty i kolor.
9	Wybierz	Stuknij, aby wybrać i edytować zawartość tablicy. Gdy obiekt jest , użytkownicy mogą go przesuwać, powiększać/zmniejszać, kopiować, wycinać, obracać, blokować, zmieniać warstwę lub usuwać.
10	Gumka	Stuknij, aby wybrać funkcję gumki, stuknij, aby ustawić sposób gumki.
11	Cofnij	Powrót do poprzedniego kroku.
12	Następny	Przejdź do następnego kroku.
13	Opcja	Stuknij, aby zaimportować dane, wstawić obraz, tekst, notatkę samoprzylepną, wyszukać obraz lub
SN	Nazwa ikony	Funkcja ikony
		Wyszukiwanie w sieci itp.
14	Nowa strona	Stuknij, aby dodać nową stronę.
15	Kontekst	Stuknij, aby ustawić wzór i kolor nowej strony.
16	Wyjście	Stuknij, aby wyjść z trybu tablicy.
17	Nawigacja po stronie	< Stuknij, aby powrócić do poprzedniej strony. > Stuknij, aby przejść do następnej strony. 1/1 Stuknij, aby wyświetlić miniatury stron.

4.4.1 Funkcja tablicy

Nowa strona i ustawienia

- Utwórz nową stronę

Na tablicy stuknij , aby utworzyć nową stronę. Można utworzyć do 199 stron. Jak pokazano na poniższym rysunku.

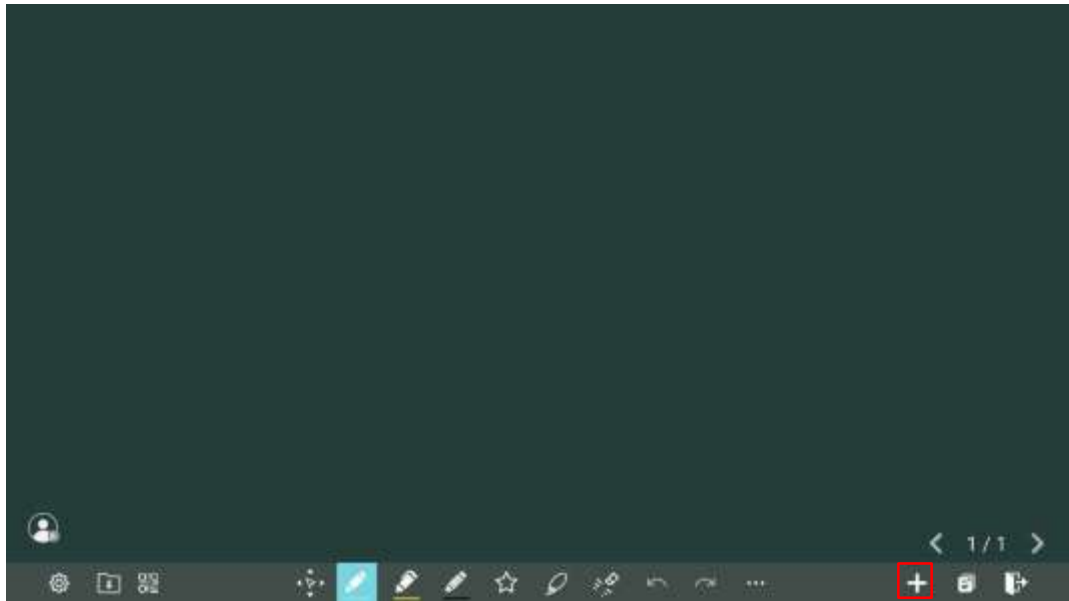

- Ustawienia strony

Stuknij , aby ustawić kolor i wzór nowej strony, jak pokazano na poniższym rysunku.

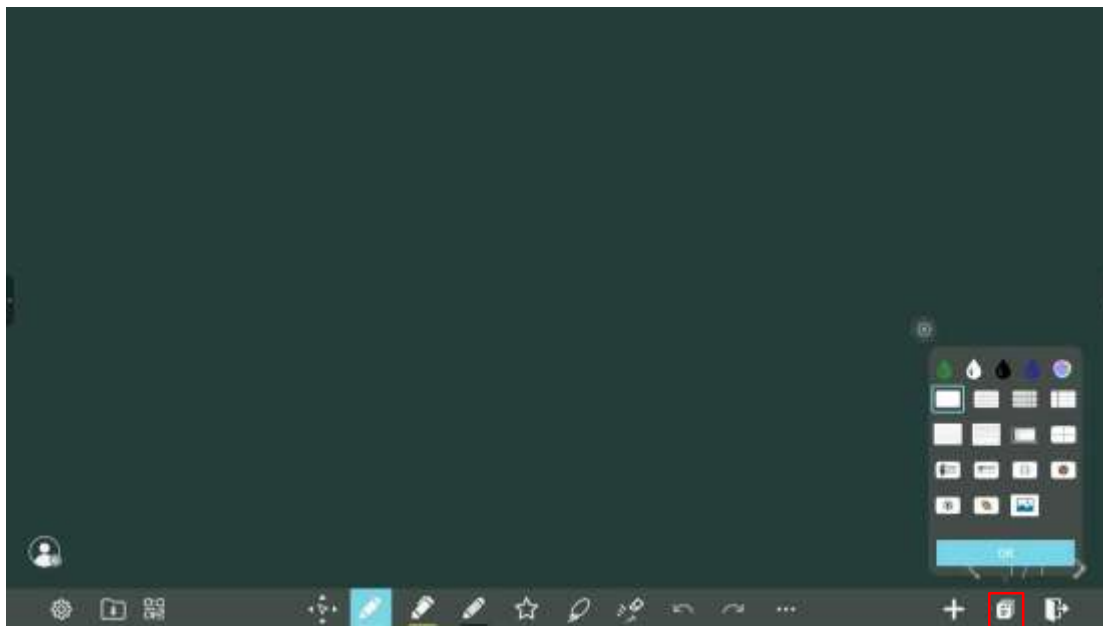



Move Canvas

Na tablicy stuknij ikonę , aby przejść do funkcji przesuwania kanwy, naciśnij i przesuń palcem po stronie, aby przesunąć kanwę i znajdującą się na niej zawartość.

Typ pióra

Na tablicy obsługiwane są trzy rodzaje piór: pióro, zakreślacz i pióro AI.

- Pióro  : używany do pisania i rysowania.
- Zakreślacz  : używany do podświetlania. Znaki objęte komentarzami są nadal widoczne.
- Pióro AI  : Napisana treść może być automatycznie rozpoznawana jako słowa lub kształty.

Rozmiar i kolor linii

Na tablicy stuknij , aby ustawić rozmiar i kolor pióra. Można wybrać rozmiar i kolor linii do pisania, jak pokazano na poniższym rysunku:

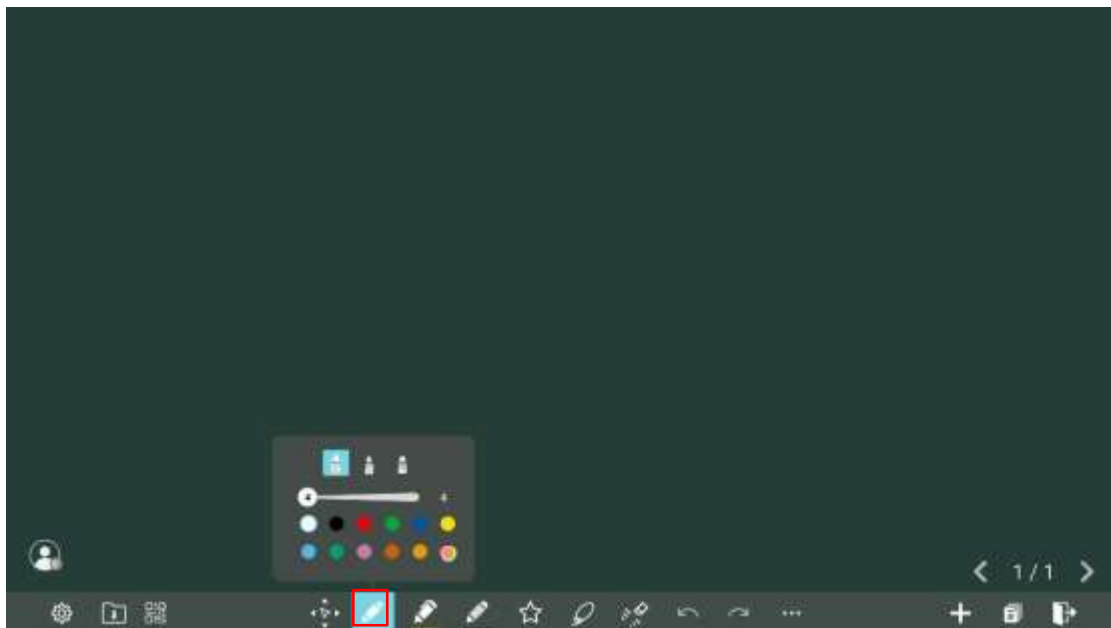

Wstaw kształt automatyczny

Na Whiteboard stuknij , aby wstawić kształt anto, możesz także zmienić kształt i kolor.

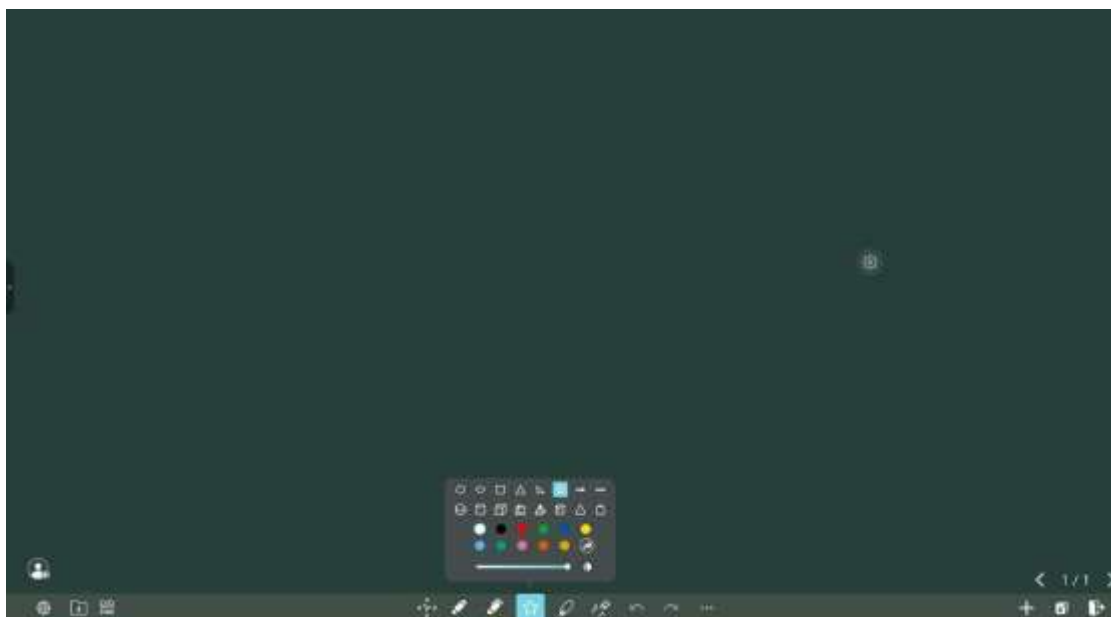

Status ikony  jest reprezentowany przez trzy kolory: szary dla , biały dla konturów kształtu i wypełnienie kształtu, gdy zmienia kolor na niebieski.

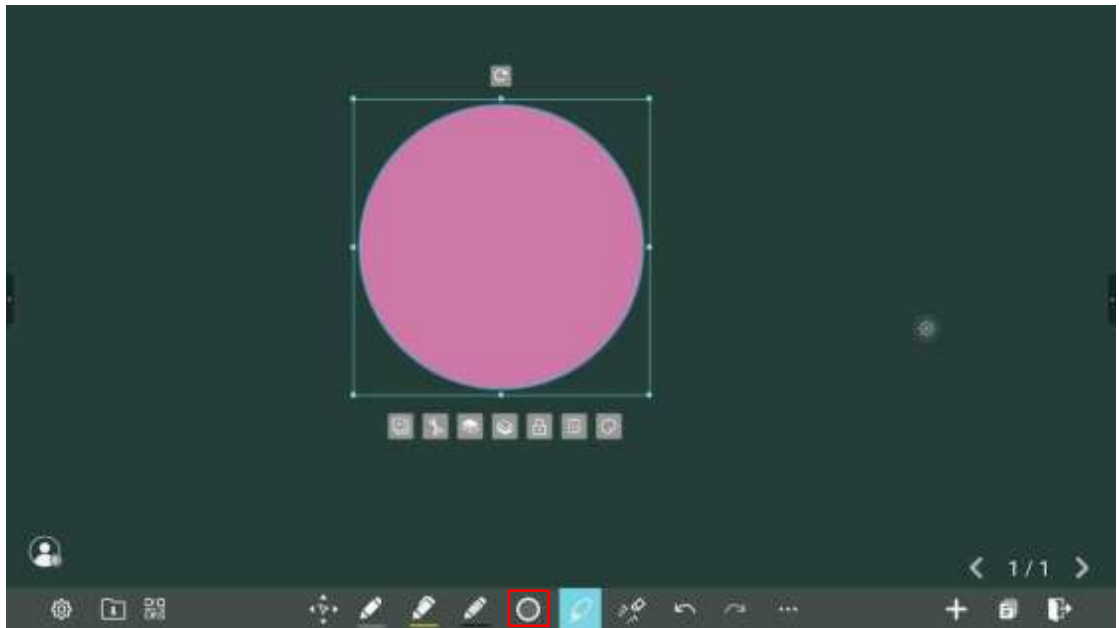

- Szary: Ikona jest niedostępna, gdy użytkownik wstawi strzałkę i linię;
- Biały: Krawędzie kształtów są kolorowe;
- Niebieski: Kształt zostanie wypełniony kolorami podczas importowania kształtu;





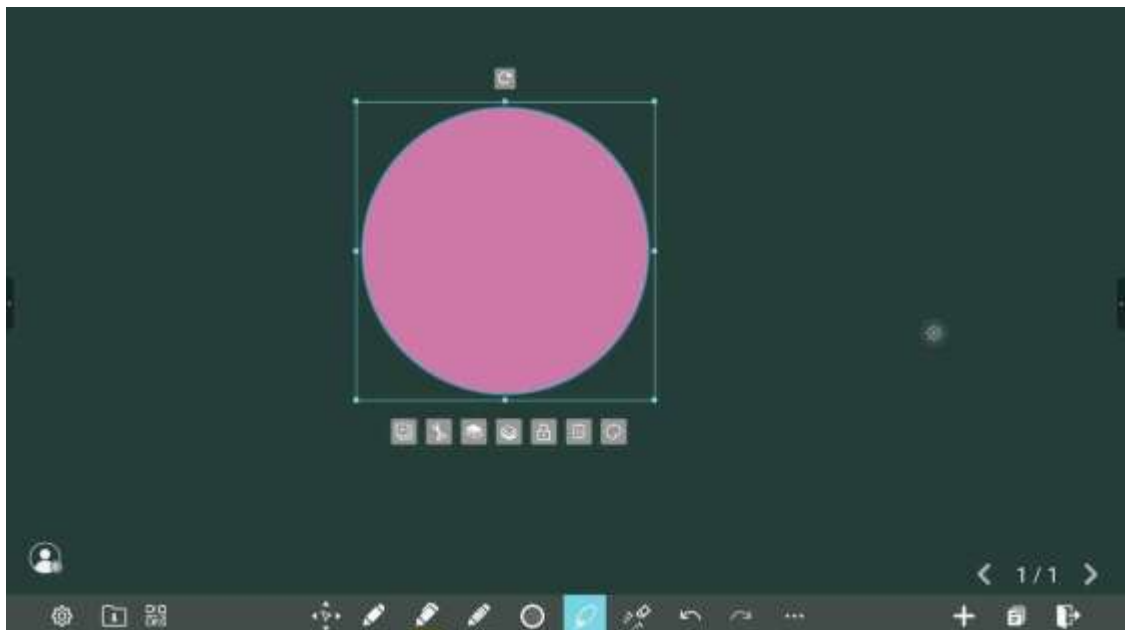



Wybrane

Na Whiteboard, stuknij , a użytkownik będzie mógł wybrać dane lub ostrość na stronie do przesuwania/powiększania/oddalania/obracania dwoma palcami, a ikona zmieni kolor na niebieski.





Ikona	Funkcje
	Stuknij tę ikonę, aby skopiować elementy.
	Stuknij tę ikonę, aby wyciąć elementy.

	Stuknij tę ikonę, aby przejść do górnej warstwy.
	Stuknij tę ikonę, aby przejść do dolnej warstwy.
	Stuknij tę ikonę, aby zablokować warstwę.
	Stuknij tę ikonę, aby usunąć elementy.
	Stuknij tę ikonę, aby zmienić kolor.
	Wklej (Naciśnij i przytrzymaj ekran przez około dwie sekundy. Ikona pojawi się dopiero po skopiowaniu lub wycięciu jednego obiektu)
	Stuknij tę ikonę, aby odblokować warstwę. (Ikona pojawi się dopiero po zablokowaniu jednego obiektu).

Gumka

Na stuknij , aby usunąć błędną lub niepotrzebną zawartość. Dostępne są trzy metody usuwania błędów lub treści:

- Częściowa gumka: Stuknij , aby wyczyścić przechodzącą część gumki.
- Gumka obiektu: Stuknij , aby wyczyścić cały obiekt.
- Wyczyść wszystko: Dotknij , aby wyświetlić wyskakujące okienka, w których użytkownicy mogą wybrać, czy chcą wyczyścić zawartość bieżącej strony.

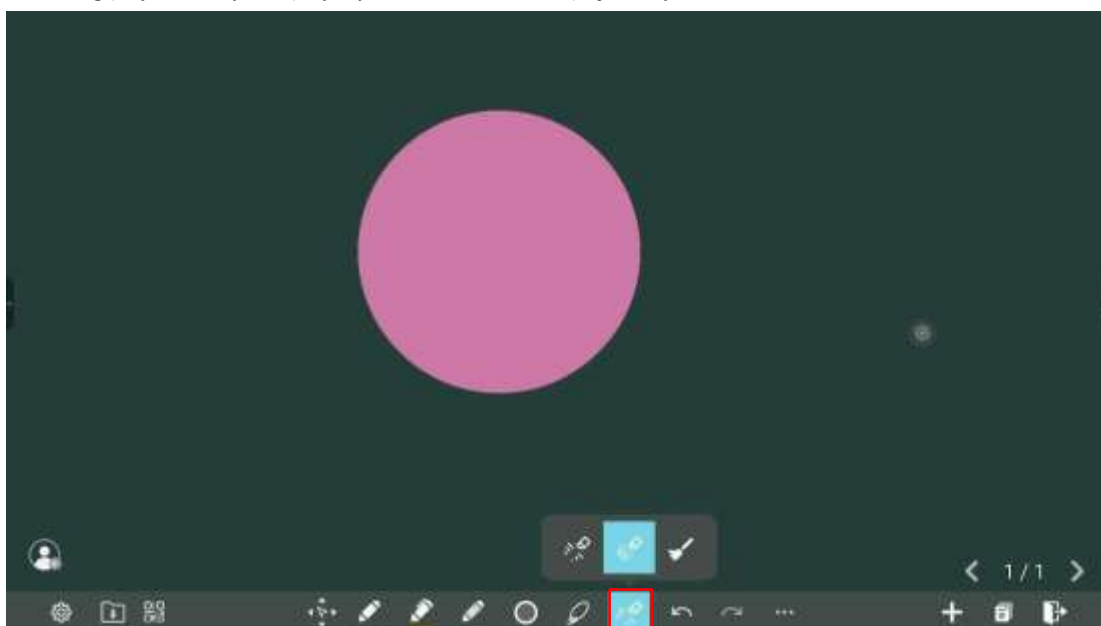

Opcje

W menu **Opcje** znajduje się kilka małych funkcji i narzędzi, które składają się z opcji Dodaj, Narzędzie i Kanwa. Stuknij ikonę , aby przejść do interfejsu opcji.

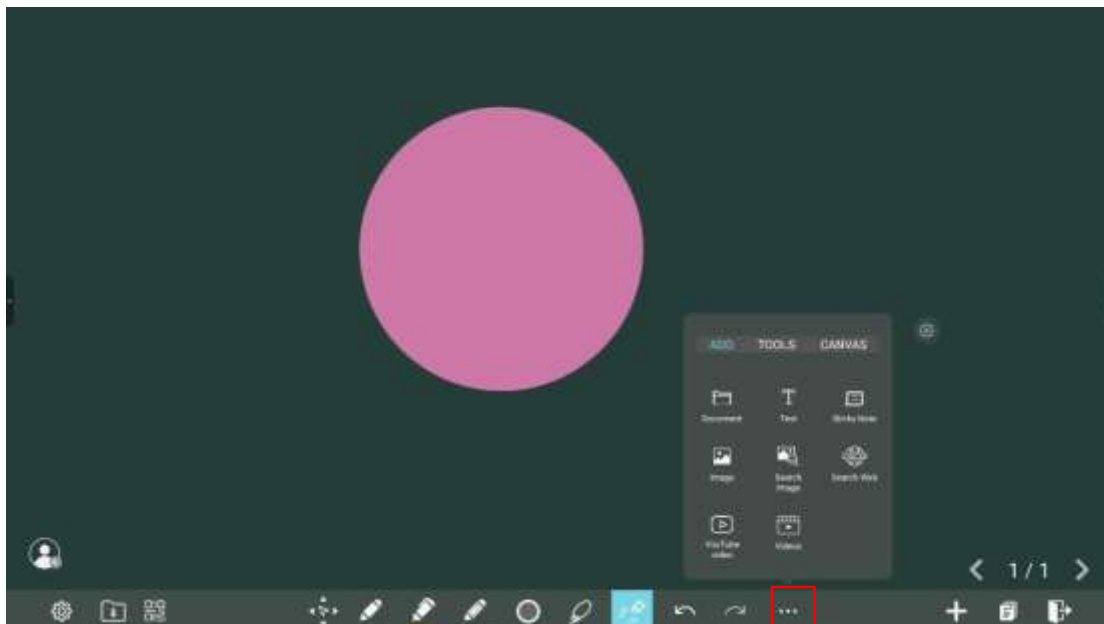

- W zakładce **ADD** można zaimportować zdjęcia, tekst, notatkę samoprzylepną, dokument PDF z plików systemowych, USB, sieci. Można również zaimportować wyszukiwany obraz lub wyszukiwaną stronę internetową.

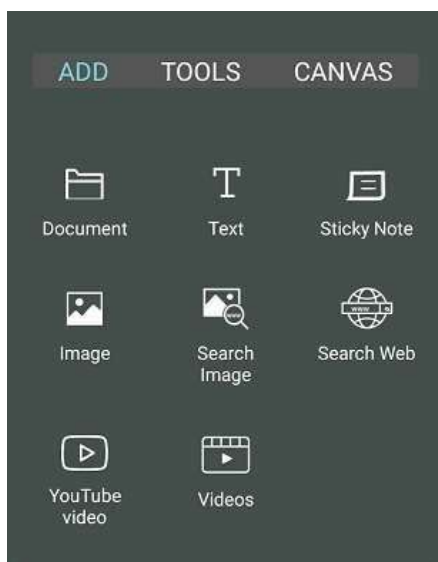

- W pozycji **NARZĘDZIA** można użyć linijki do narysowania linii lub kształtu na stronie, zaimportować obraz wizualizatora itp.

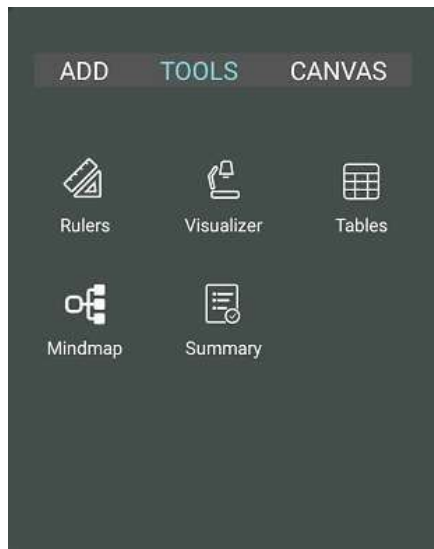

- W elementach **CANVAS** można wybrać tryb podziału, aby ustawić podzieloną aplikację i wykonać zrzut ekranu.

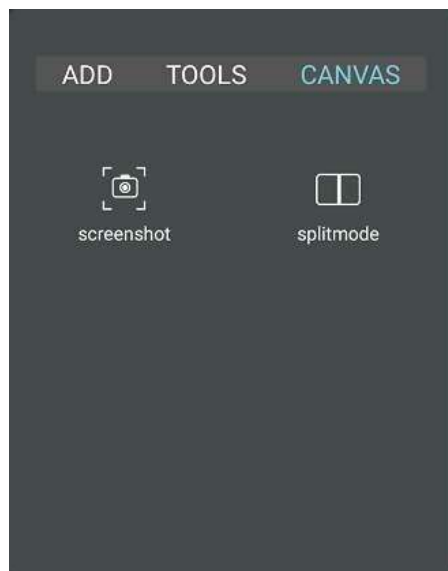

Pliki

W pozycji **PLIKI** można importować pliki tablicy z zarządzania plikami, zapisywać pliki tablicy i eksportować stronę tablicy.

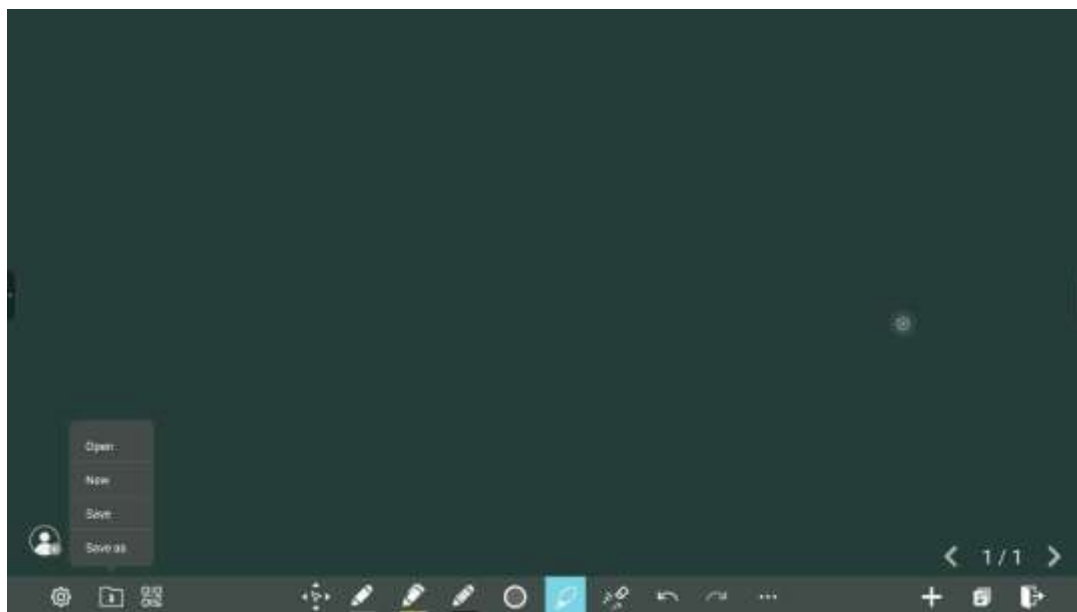

Eksport kodów QR

Na tablicy stuknij , aby wyświetlić okno eksportu kodu QR. Możesz wyeksportować stronę tablicy do kodu QR, a wcześniej dostosować liczbę eksportowanych stron i zmienić format eksportu.



4.4.2 Operacje na stronach

Utworzoną stronę zapisu można przeglądać, wybierać, zapisywać, eksportować i usuwać.

Podgląd strony

Stuknij 1/1 w prawym dolnym rogu w trybie dyskusji. zostaną wszystkie strony, które przesuwając jednym palcem w prawo lub w lewo, aby zobaczyć więcej, jak pokazano na poniższym rysunku.



Wybór strony

Na stronie **Nawigacja** można wybierać, eksportować lub usuwać strony zapisu zgodnie z wymaganiami, jak pokazano na poniższym rysunku.

- Stuknij , aby wybrać wszystkie strony.
- Stuknij , aby zapisać strony w flash USB.
- Stuknij , aby wyeksportować wybrane strony.
- Stuknij , aby usunąć wybrane strony.
- Stuknij , aby opuścić stronę.



Oszczędzanie stron

Na stronie nawigacji, jeśli nie ma żadnej zewnętrznej pamięci flash USB, ikony USB będą szare. Dotknij ikony USB, a wybrany plik tablicy zostanie zapisany w folderze "Screenshots" w katalogu głównym urządzenia pamięci masowej.



NOTE

- Nie wysuwaj pamięci flash USB przed zakończeniem procesu zapisywania.
- Jeśli pamięć flash USB jest większa niż 16 GB lub format pliku nie jest FAT32, dane nie zostaną prawidłowo zapisane.

Eksportowanie stron

Krok 1 Na stronie nawigacji stuknij ikonę  aby wyświetlić okno eksportu.



Krok 2 format eksportu (png, jpg lub pdf) i dotknij Dalej.

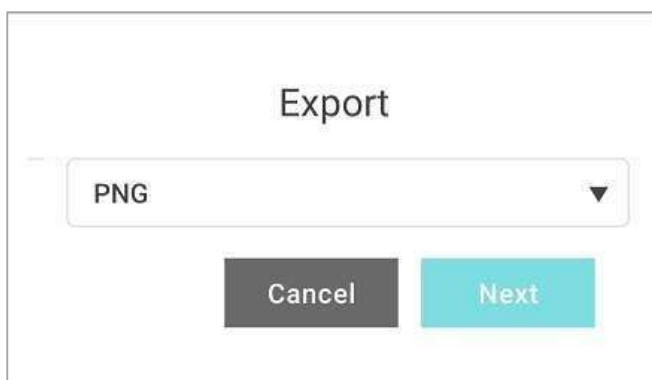

Krok 3 Wybrana strona tablicy zostanie wyeksportowana do kodu QR, możesz zeskanować kod QR, aby pobrać plik.



Krok 4 Stuknięcie przycisku udostępniania umożliwia zapisanie zrzutu ekranu na zdjęciach, zapisanie w FC lub Gmailu. Zrzuty ekranu również udostępniać przez Bluetooth.

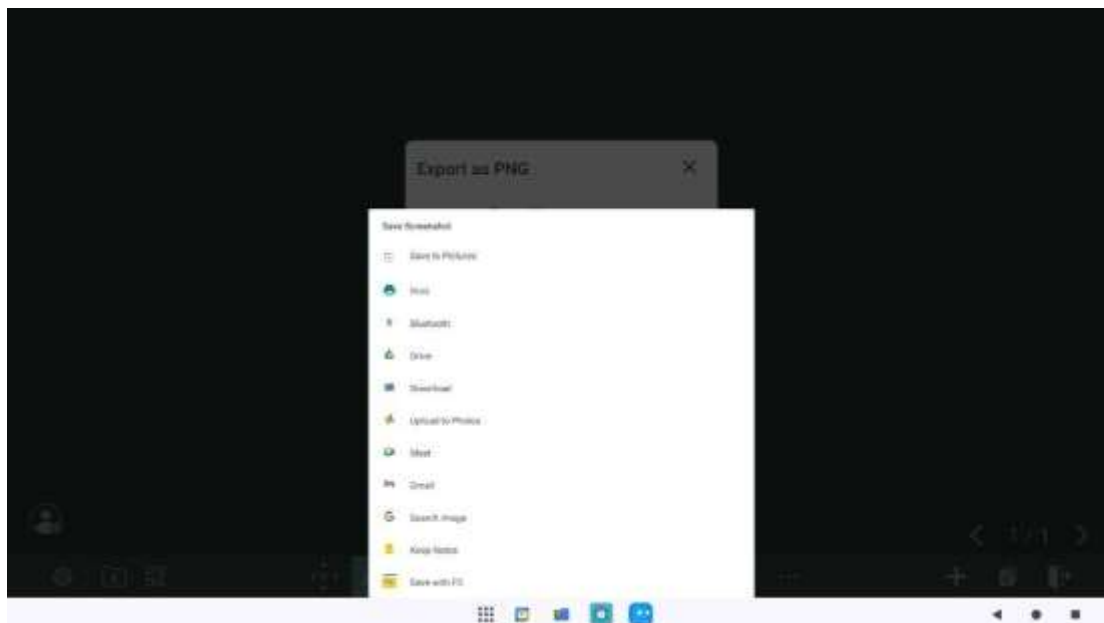

4.4.3 Ustawienia tablicy

Stuknij ikonę , aby przejść do paska ustawień, użytkownicy mogą ustawić rozpoznawanie obiektów, odpowiedź akcji i ustawienia domyślne.

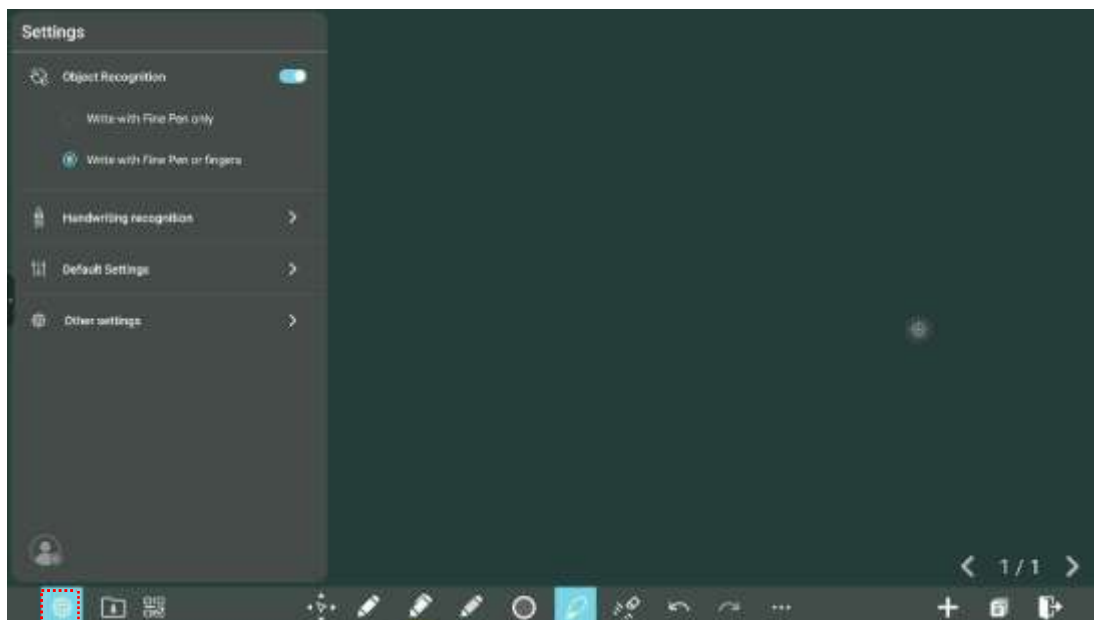

Rozpoznawanie obiektów

Użytkownicy mogą przeciągnąć suwak, aby włączyć funkcję wykrywania obiektów.

1 Włącz pisanie tylko cienkopisem

- Cienkopis (2 mm): Pióro Fine Pen do pisania i wymazywania za pomocą małej gumki.

- Pięść/dłoń: zidentyfikowana jako gumka (100 pkt).
- Stuknięcie: wybór obiektu bez przełączania na narzędzie chwytania.
- Przeciąganie: przesuwanie obiektów lub obszaru roboczego.
- Uszczypnięcie dwoma palcami: Powiększanie/pomniejszanie wybranych obiektów lub obszaru roboczego.
- Obracanie dwoma palcami: Obracanie wybranych obiektów. 2

Włącz pisanie piórem Fine Pen lub palcami

- Cienkopis i palec (gruby długopis): Do można używać cienkiego pióra lub palca (grubego pióra). System wykryje grubość pisma i automatycznie przełączy się na odpowiedni kolor i grubość pióra/podświetlacza.
- Przycisk przesuwania: Po dotknięciu tego przycisku można przesuwać obszar roboczy jednym palcem lub piórem oraz przybliżyć/oddalać dwoma palcami (szczypanie).
- Dłoń/pięść: Wymaż dużą gumką.
- Długie naciśnięcie obiektów: Skrót do wybierania obiektów.

3 Wyłącz rozpoznawanie obiektów

- Przełączanie ręczne: Dotknij każdej funkcji, której chcesz używać ręcznie za każdym razem.
- Przycisk przesuwania: Po dotknięciu tego przycisku można przesuwać obszar roboczy jednym palcem lub piórem oraz przybliżyć/oddalać dwoma palcami (szczypanie).
- Długie naciśnięcie obiektów: Skrót do wybierania obiektów.

Rozpoznawanie pisma ręcznego: Stuknij, aby wybrać język rozpoznawania.

Ustawienia domyślne: Dotknij przycisku, aby przejść do strony ustawień domyślnych, użytkownicy mogą ustawić tło strony tablicy, ustawić kolor tekstu i rozmiar czcionki, zmienić kolor i grubość gładkiego pióra i zakreślacza, zmienić domyślny typ gumki, można ustawić zarówno gumkę obiektową, jak i częściową.

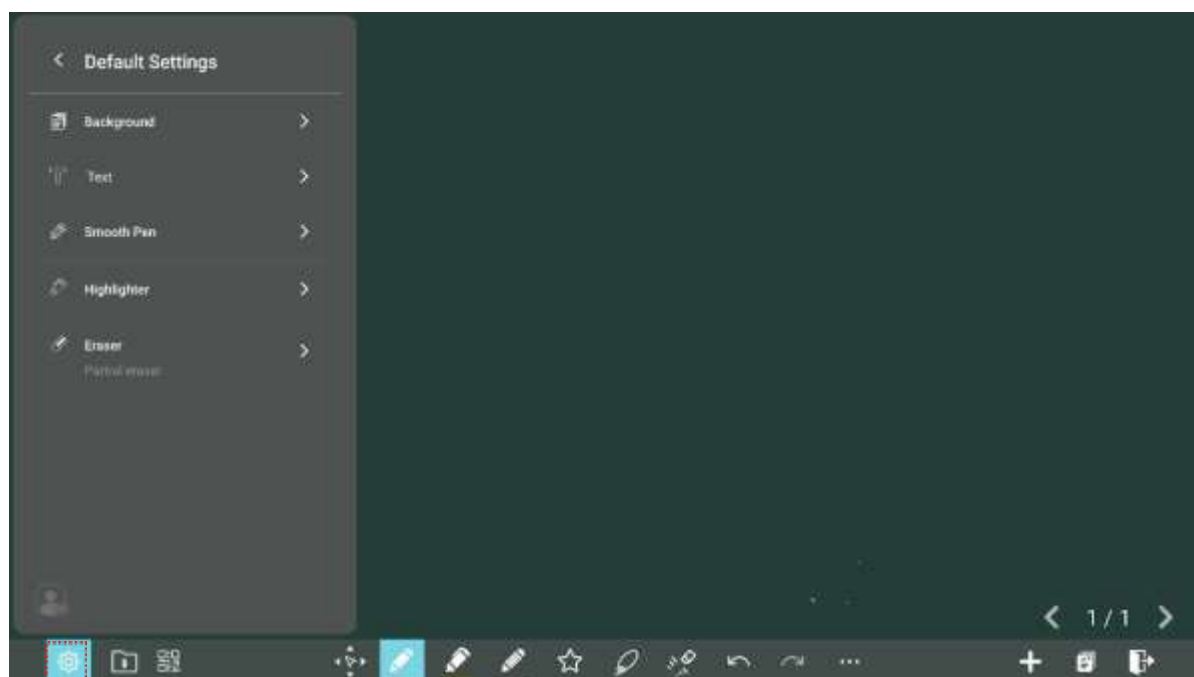

4.4.4 Adnotacja

Stuknij  na pływającym pasku, aby wprowadzić adnotację. W trybie adnotacji wygenerowana zostanie przezroczysta warstwa nad ekranem, na której użytkownicy będą mogli dodawać adnotacje do momentu wyjścia z trybu adnotacji.

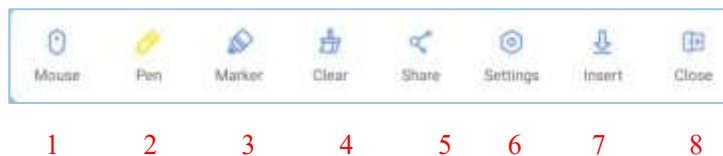

SN	Nazwa ikony	Funkcja ikony
1	Mysz	Stuknij, aby powrócić do bieżącego interfejsu z trybu adnotacji w celu sterowania aplikacją lub interfejsem. Po wybraniu funkcji część z adnotacjami jest nadal wyświetlana na ekranie.
2	Pióro	Stuknij, aby użyć funkcji pióra, stuknij ponownie, aby ustawić rozmiar lub kolor. Wybrany kolor i rozmiar zostaną wyświetlone na ikonie.
3	Marker	Stuknij, aby użyć funkcji znacznika, stuknij ponownie, aby ustawić rozmiar lub kolor. Wybrany kolor i rozmiar zostaną wyświetlone na ikonie.
4	Wyczyść	Stuknij, aby użyć gumki i wyczyścić wszystkie dane na tej stronie.
5	Udział	Stuknij, aby automatycznie zapisać bieżącą stronę adnotacji i dwuwymiarowy kod dla strony komentarza. Zeskanuj kod, aby pobrać i wyświetlić stronę.
6	Ustawienia	Stuknij, aby zmienić ustawienie rozpoznawania obiektów, opcjonalnie można pisać tylko cienkim piórem, pisać cienkim piórem lub palcami. Stuknij, aby wybrać tryb motywu, opcjonalnie dostępny jest tryb jasny i tryb ciemny.
7	Wstawka	Wstaw stronę adnotacji do tablicy.
8	Zamknij	Stuknij, aby wyjść z trybu adnotacji.

4.5 Źródła

4.5.1 Wbudowany komputer PC

Na stronie głównej stuknij **OPS** na pasku narzędzi, aby wejść do źródła OPS, jak pokazano na poniższym rysunku. Jeśli wyświetlacz nie jest wyposażony w OPS, wyświetlany jest komunikat "Brak sygnału".



4.5.2 Źródło

Na stronie **głównej** stuknij opcję Źródło, aby przejść do okna źródła sygnału, stuknij opcję Źródło, aby wyświetlić porty źródła sygnału, w tym **OPS, (F) typu C, HDMI, HDMI In 1, HDMI In 2, VGA In, DP In oraz (R) Typ C**. Ikona bez podłączonego aktywnego źródła sygnału będzie przezroczysta, ikona z podłączonym aktywnym źródłem sygnału będzie biała, a ikona aktualnie podglądanego źródła sygnału będzie niebieska.

- **Źródło:** Stuknij, aby rozwinąć port źródła sygnału i wybrać port sygnału do podglądu w czasie rzeczywistym.

Naciśnij i przytrzymaj ikonę źródła sygnału, aby dostosować nazwę źródła sygnału;

- **Rozmiar:** Stuknij, aby ustawić rozmiar okna;
- **Dźwięk:** Regulacja głośności pod źródłem sygnału;
- **Enter:** Stuknij, aby wyświetlić na pełnym ekranie bieżące źródło sygnału.

4.5.3 Udostępnianie ekranu

Wiele urządzeń może być bezprzewodowo przesyłanych do wyświetlacza za pomocą kilku trybów przesyłania (Airplay, Google Cast...). Aby przesłać: dotknij Screen Sharing na stronie głównej, aby przejść do EShare. Na ekranie pojawią się wskazówki, które należy wykonać, aby bezprzewodowo przesłać obraz do , jak pokazano na poniższym rysunku:



4.6 Zastosowanie

Na stronie głównej przesunąć w górę, aby wyświetlić wszystkie aplikacje. Poniższy rysunek przedstawia aplikacje dostarczane z systemem.

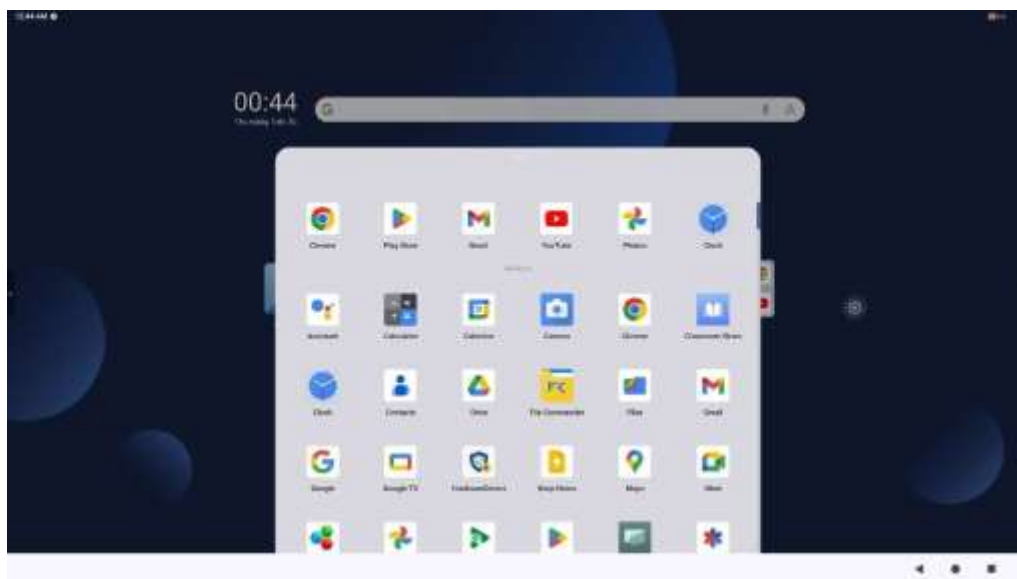

4.6.1 Pliki

Produkt obsługuje połączenie z pamięcią flash USB. W aplikacji Pliki można wyświetlić podgląd wszystkich plików w pamięci wewnętrznej i urządzeniach pamięci masowej podłączonych przez porty USB.

Funkcje	Instrukcja
Podgląd pliku	Stuknij, aby wyświetlić ostatnie pliki, kategorie plików, pliki kolekcji i pliki na zewnętrznych urządzeniach pamięci masowej podłączonych przez porty USB.
Wyszukiwanie plików	Stuknij  i wprowadź słowa kluczowe w polu wyszukiwania. System listę plików pasujących do wyszukiwanych słów kluczowych.
Filtrowanie plików	Wybierz plik posortowany według nazwy lub zmodyfikowany.
Obsługa plików	Wybieranie, kopiowanie, wklejanie, wycinanie, usuwanie, przenoszenie i udostępnianie plików.

4.6.2 Logowanie

Użytkownicy mogą być pozyskiwani poprzez skanowanie za pomocą oprogramowania skanera QR innej firmy na urządzeniu mobilnym. Po zalogowaniu się uczestników odpowiednie informacje są synchronizowane z formularzem logowania w czasie rzeczywistym:

Stuknij ikonę "**Sign**" w programie aplikacji, aby przejść do "**Sign In**", zeskanuj kod QR za pomocą urządzeń mobilnych. Twoje urządzenia zostaną przekierowane na stronę internetową, na której będziesz mógł wprowadzić swoje imię i nazwisko, nazwę firmy i nazwę działu.

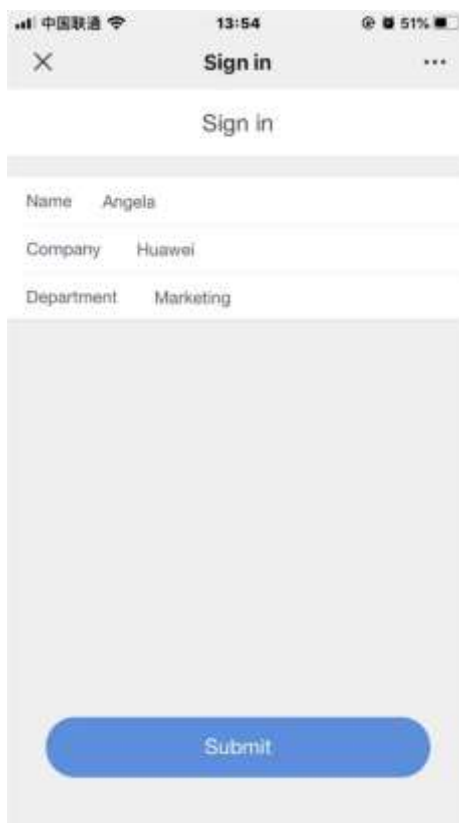

NOTE

"Zaloguj się" działa tylko wtedy, gdy zarówno panel, jak i urządzenie mobilne są połączone z Internetem.

Gdy użytkownik stuknie przycisk "Wyślij" na swoim urządzeniu mobilnym, jego dane zostaną wyświetlone na liście logowania. Gospodarz spotkania może nacisnąć przycisk "**Zakończ**", aby zakończyć proces podpisywania.

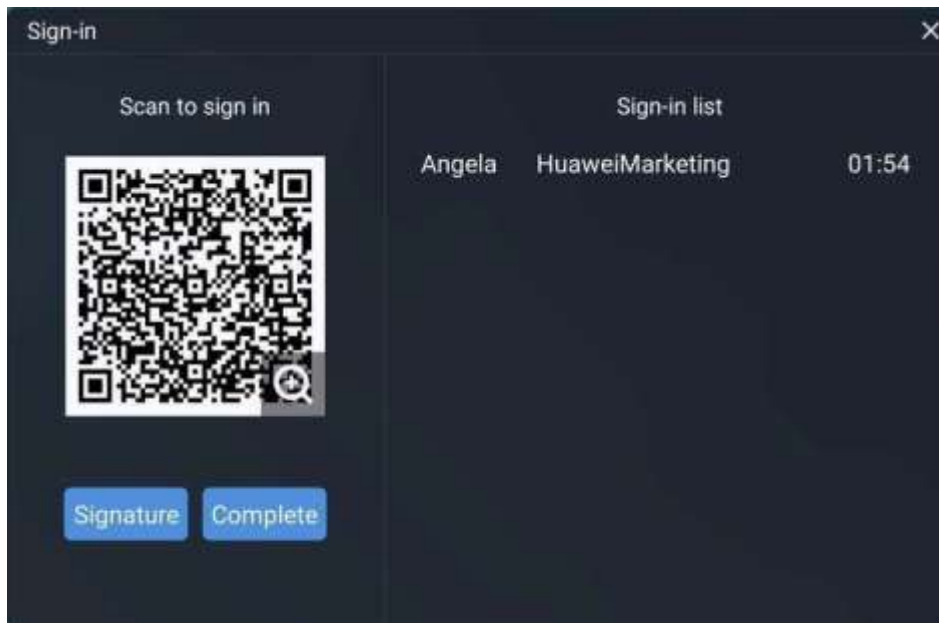

Po tym, jak gospodarz spotkania naciśnie przycisk "**Zakończ**", użytkownicy mogą użyć swojego urządzenia mobilnego do zeskanowania kodu QR w celu pobrania listy logowania na swoje urządzenia mobilne.

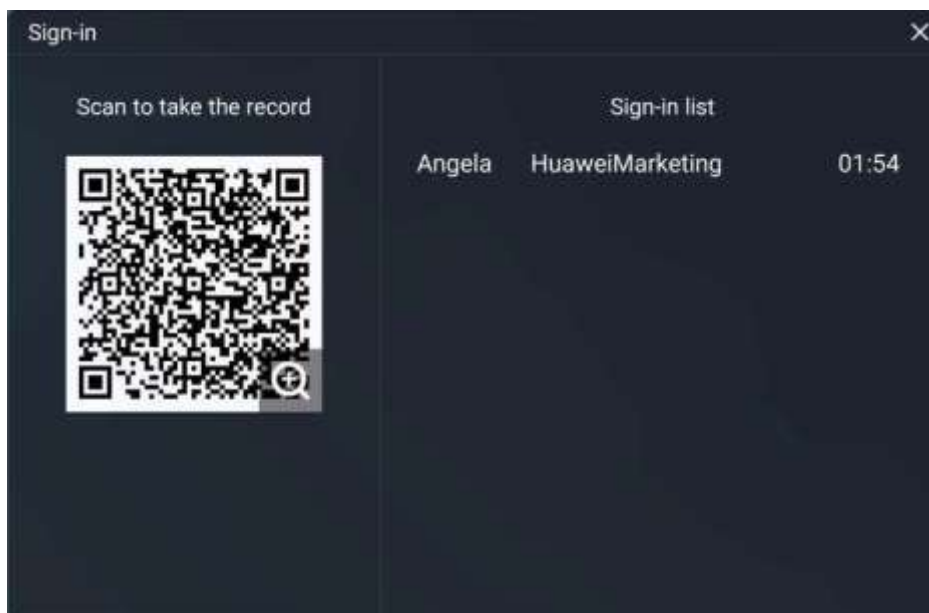

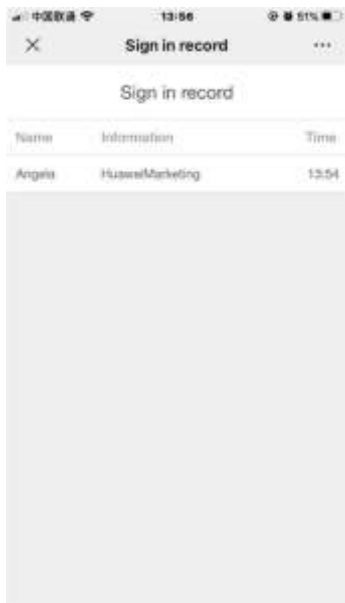

Użytkownik może również wybrać przycisk "**Podpisz**", aby przejść do interfejsu podpisu. Podpis odręczny można wykonać ręcznie lub za pomocą rysika. Dolny pasek narzędzi zawiera pióro, gumkę i ustawienia tła (konfigurowalne) itp. Interfejs logowania można zapisać, skanując kod QR. Użytkownik może dotknąć przycisku "🏠" w prawym dolnym rogu, aby opuścić interfejs logowania.

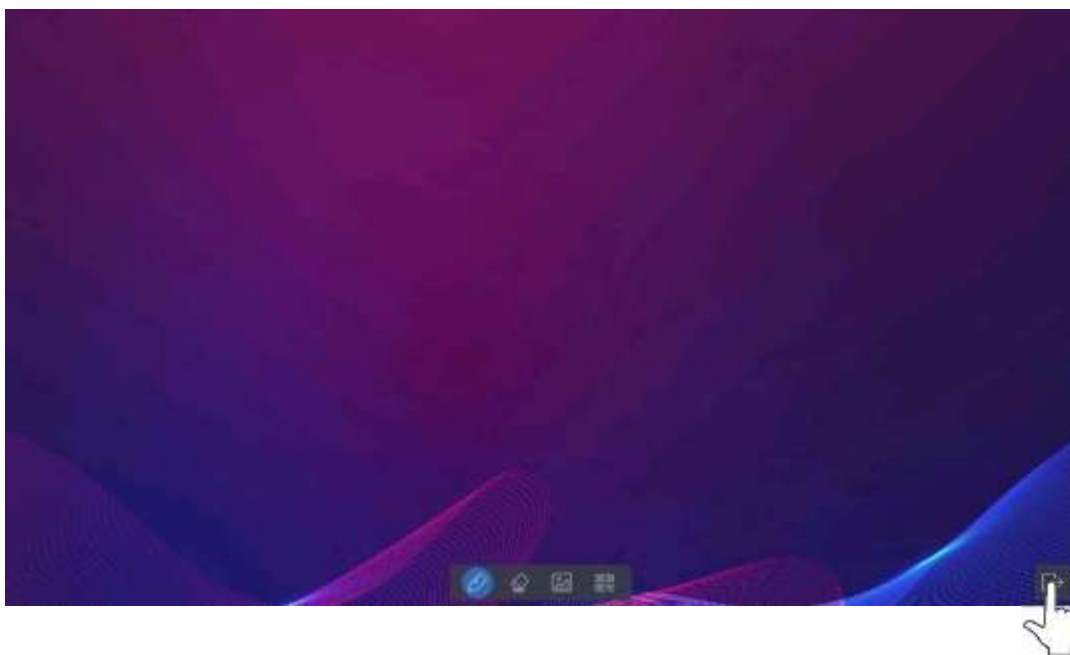

NOTE

Jeśli użytkownik pozostaje bezczynny przez ponad 8 sekund w interfejsie podpisu, dolny pasek narzędzi zostanie automatycznie ukryty. Użytkownicy mogą dotknąć ukrytego przycisku na dole, aby ponownie wyświetlić pasek narzędzi.

4.6.3 Głosowanie

Stuknij ikonę głosowania w programie aplikacji, aby wejść w "Głosowanie":

Użytkownicy mogą wprowadzić temat (nie jest to wymagane) i opcje (minimum 2 opcje, maksimum 10 opcji). Po naciśnięciu przycisku "Zakończ" generowany jest kod QR, który użytkownicy mogą zeskanować za pomocą swoich urządzeń mobilnych.



NOTE

"Głosowanie" działa tylko wtedy, gdy zarówno panel, jak i urządzenie mobilne są połączone z Internetem.

Użytkownik zobaczy temat głosowania i opcje na urządzeniu mobilnym po zeskanowaniu kodu QR. Po dokonaniu wyboru stuknij "**Prześlij**", aby oddać głos.

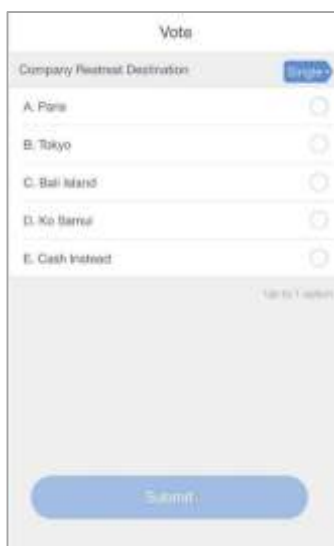

W procesie głosowania liczba głosujących jest wyświetlana w czasie rzeczywistym pod kodem QR.

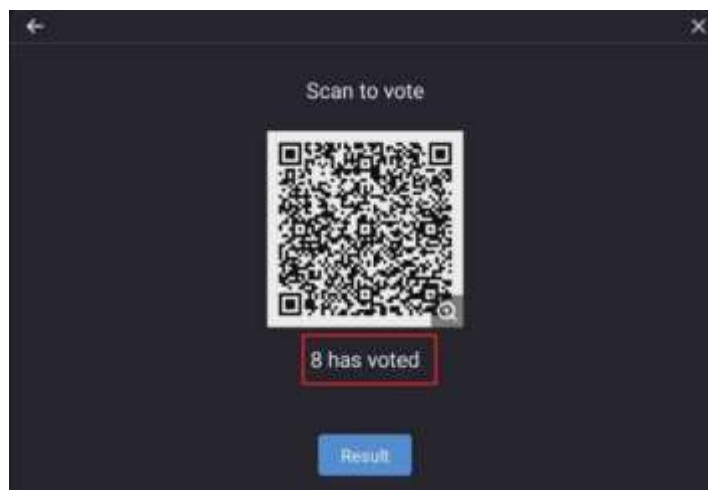

Użytkownicy mogą nacisnąć przycisk "**Wynik**", aby zakończyć bieżący proces głosowania i wyświetlić wyniki głosowania.

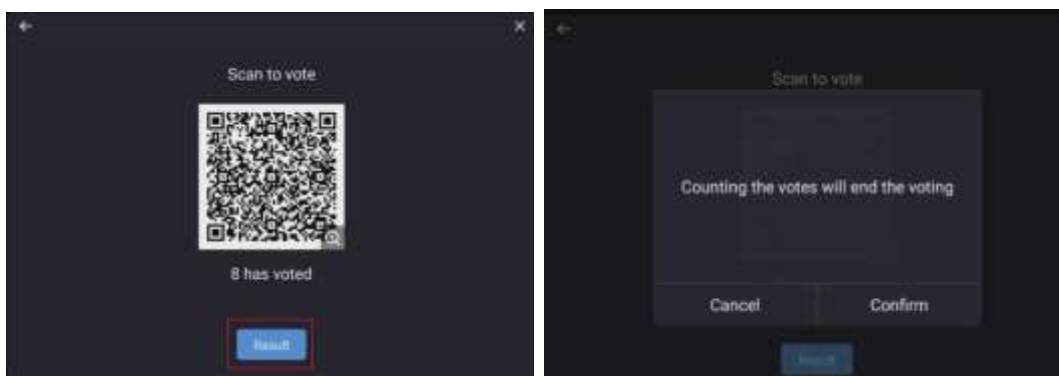

Wyniki głosowania mogą być wyświetlane w formie "**wykresu kołowego**" lub "**wykresu słupkowego**".



Użytkownicy mogą dotknąć opcji **Wstaw do tablicy**, aby wstawić bieżące wyniki głosowania do tablicy.

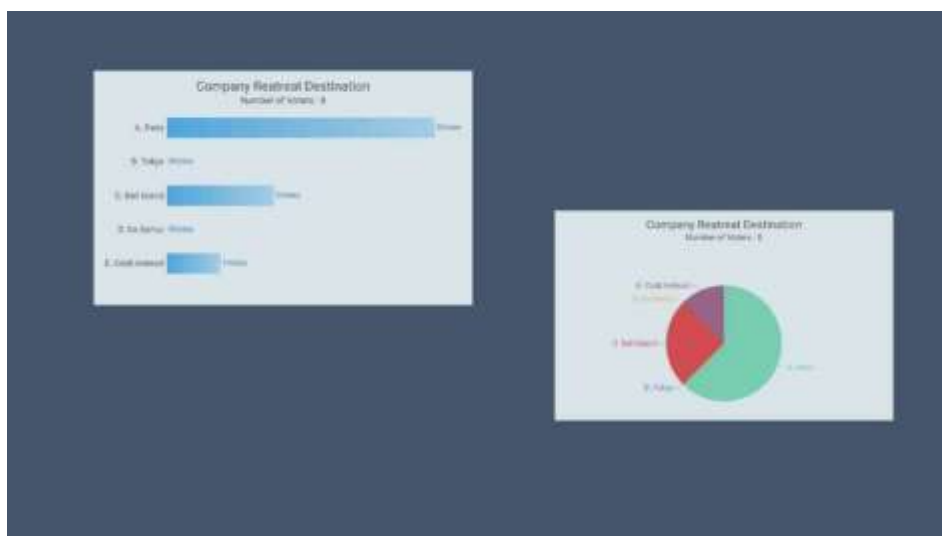

4.6.4 Udział w zajęciach

Stuknij ikonę "📖" w programie aplikacji, aby wejść do **Classroom Share**. Stuknij **enter**, aby wyświetlić narzędzia klasy. Uczniowie mogą zeskanować kod QR i wprowadzić nazwę, aby dołączyć do udostępniania w klasie.

Wyskakujące okienko na panelu

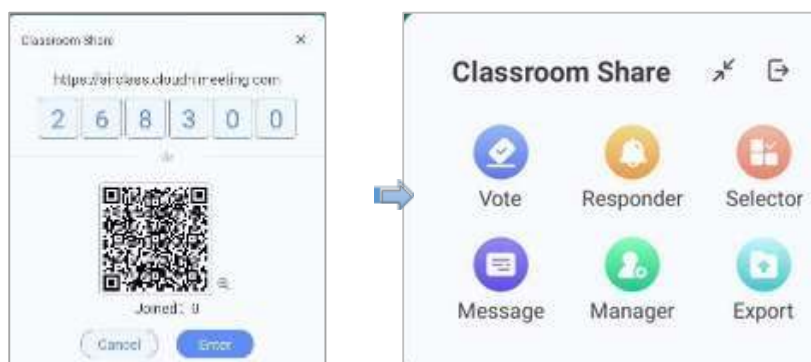

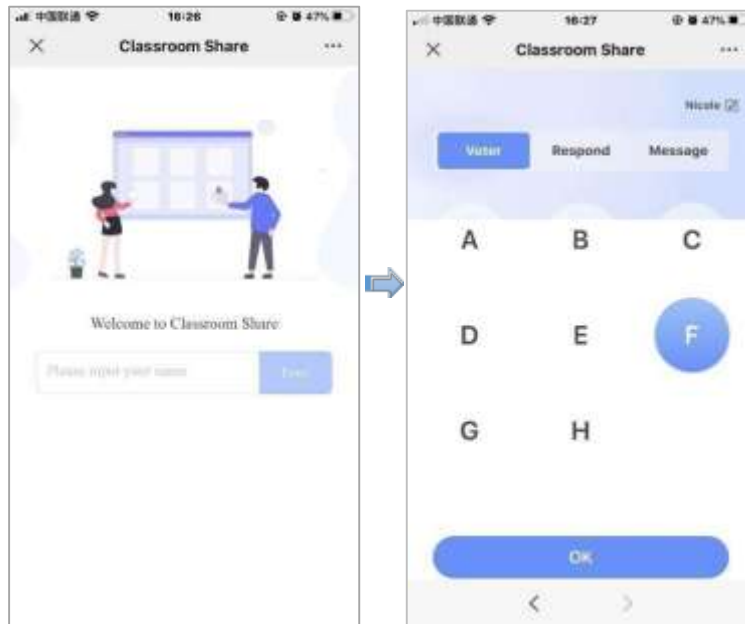

Głosowanie

Krok 1 Stuknij opcję **Głosowanie**, aby utworzyć nowe głosowanie, wprowadź temat głosowania () i wprowadź opcje (minimum 2 opcje).



Krok 2 Stuknij **Utwórz głosowanie**, a uczniowie będą mogli głosować na urządzeniu mobilnym. Proporcja głosów zostanie wyświetlona na ekranie w czasie rzeczywistym;

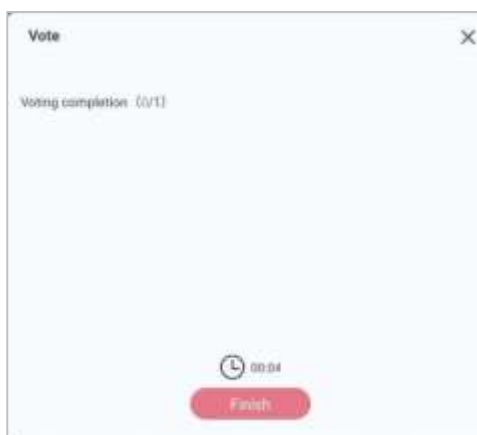

Krok 3 Stuknij **Zakończ**, aby sprawdzić wynik głosowania, Wykresy słupkowe i kołowe są obsługiwane do wyświetlania wyników głosowania.

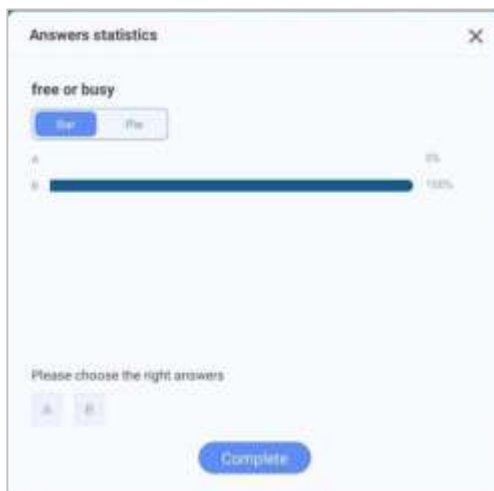

Respondent

Dotknij **"Responder"** na panelu, aby utworzyć respondentę, przycisk **"Responder"** na urządzeniu mobilnym będzie dostępny. Dotknij przycisku na telefonie komórkowym, na panelu zostanie wyświetlone imię i nazwisko pierwszego ucznia, który pomyślnie przeszedł test.

Selektor

Naciśnij przycisk **"Selektor"** na panelu, aby zainicjować selekcję, wybierz liczbę uczniów do wygrania, naciśnij "start", system przeprowadzi losową selekcję z listy uczniów, którzy dołączyli do udziału w klasie. Po zakończeniu losowania nazwa zwycięzcy zostanie wyświetlona na panelu.

Wiadomość

Uczniowie wprowadzają wiadomość na urządzeniu mobilnym i klikają Wyślij. Gdy ekran punktowy panelu jest włączony, na ekranie pojawi się komunikat ekranu punktowego. Kolor ekranu punktowego można dostosować.

Kierownik

Naciśnij przycisk **"Menedżer"**, aby wyświetlić informacje o połączeniu.



Eksport

Stuknij przycisk **"Eksportuj"**, aby zapisać dane udostępniania w klasie do zarządzania plikami.

4.6.5 Oznakowanie

Stuknij ikonę  w programie aplikacji, aby przejść do **strony Signage**. Na tej stronie użytkownik wybrać żądany styl szablonu i dostosować słowa powitalne w trybie **"Domyślnym"** lub **"Zapisz plik"**, jak pokazano poniżej:

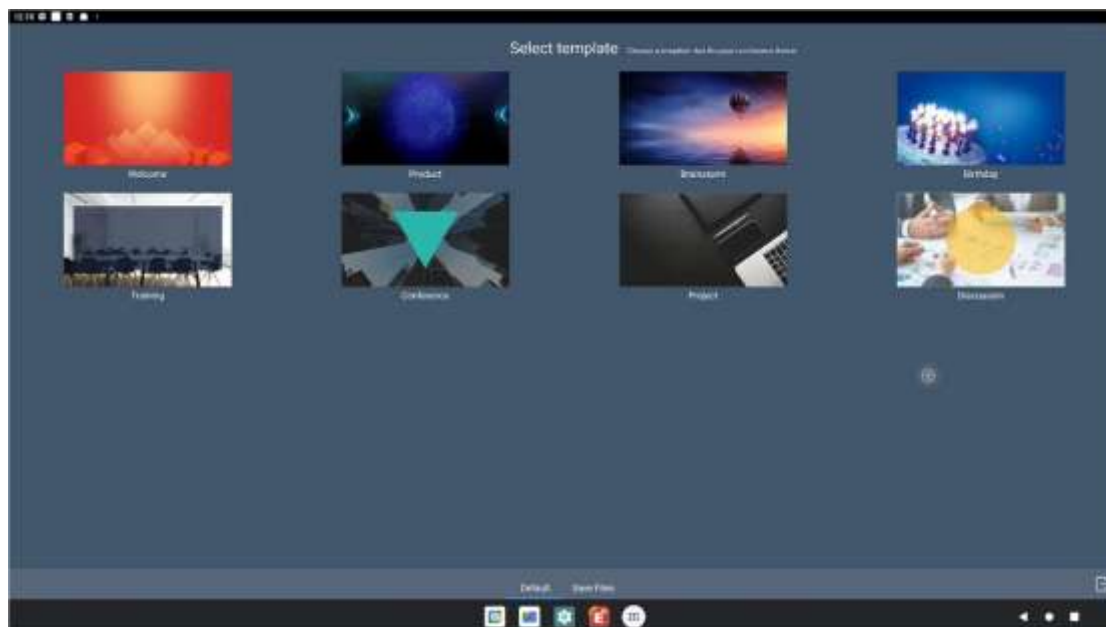

Po wybraniu szablonu przejdź do interfejsu edycji szablonu:

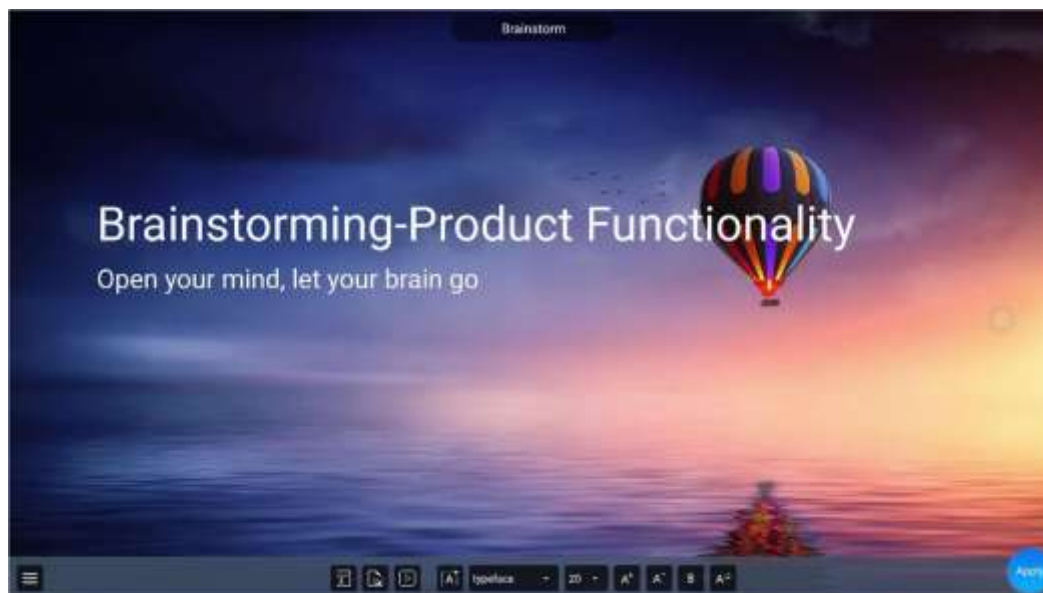

Po dokonaniu edycji szablonu użytkownik może nacisnąć ikonę **"Zastosuj"** w prawym dolnym rogu, aby zapisać go w **"Zapisz pliki"**, lub nacisnąć ikonę  w lewym dolnym rogu, aby wykonać następujące operacje:

- Naciśnij **"Przywróć"**: Przywrócenie domyślnego trybu szablonu przed edycją.
- Naciśnij **"Zmień nazwę"**: Zmień nazwę szablonu.

- Dotknij "Wstecz": Powrót do poprzedniej operacji.
- Naciśnij "Zapisz": Zapisz szablon w "Zapisz plik".

4.6.6 Wizualizer – jeśli dotyczy

Stuknij ikonę wizualizatora w programie aplikacji, aby przejść do wizualizatora.

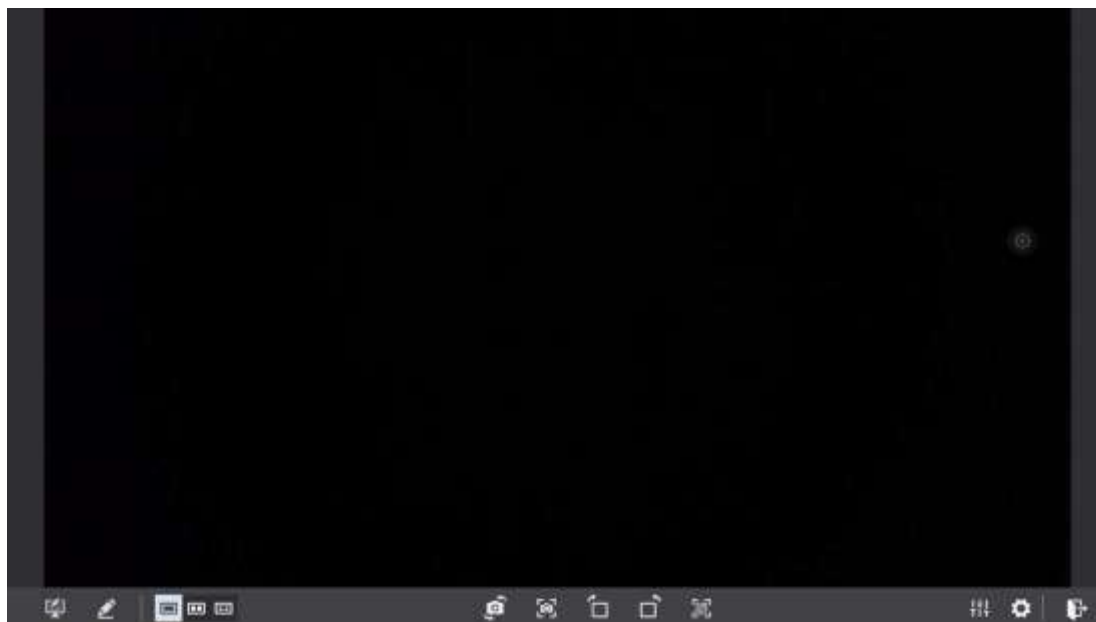

1 2 3 4 5 6 7 8 9 10 11 12 13

SN	Nazwa ikony	Funkcja ikony
1	Adnotacja	Stuknij, aby przejść do trybu adnotacji.
2	Tablica	Stuknij, aby przejść do trybu tablicy.
3	Ekran	Stuknij, aby wyświetlić kamerę wizualizatora.
4	Tryb podziału ekranu (2)	Stuknij, aby wyświetlić w trybie 2 podzielonych ekranów.
5	Tryb podziału ekranu (4)	Stuknij, aby wyświetlić w trybie podzielonego ekranu.
6	Przełącznik kamery	Stuknij, aby zmienić kamerę (tylko jeśli panel ma górną i dolną kamerę).
7	Przechwytywanie	Stuknij, aby zrobić zrzut ekranu, wkleić go na tablicę, zapisać w plikach, zapisać na USB lub udostępnić.
8	Obrót (zgodnie z ruchem wskazówek zegara)	Obróć obraz z kamery zgodnie z ruchem wskazówek zegara.
9	Obrót (w kierunku przeciwnym do ruchu wskazówek zegara)	Obróć obraz z kamery w kierunku przeciwnym do ruchu wskazówek zegara.
10	Kod QR	Stuknij, aby wyświetlić kod QR.
11	Regulacja	Stuknij, aby dostosować jasność, kontrast, nasycenie, ostrość.

12	Ustawienie	Stuknij, aby ustawić tryb obrazu, rozdzielczość, system kolorów.
13	Wyjście	Stuknij, aby wyjść z wizualizatora.

4.6.7 Wykrywanie sprzętu

Stuknij ikonę , aby uzyskać dostęp do aplikacji wykrywania sprzętu.



Czyszczenie: Wyświetl bieżącą wartość pamięci RAM pamięć całkowita/używana/dostępna, wyświetl przycisk **Wyczyść** na dole, kliknij przycisk **Wyczyść**, aby wyczyścić działającą pamięć;

4.6.8 RDM

Wykrywanie sprzętu: Wykrywanie procesora, pamięci, dotyku, kamery, czujnika światła, mikrofonu, układu scalonego, sieci itp.

Remote Device Management ("RDM") to system zarządzania urządzeniami, który ma na celu poprawę wydajności i produktywności menedżerów terminali podczas pracy z urządzeniami końcowymi poprzez zapewnienie ujednoczonego systemu zarządzania w sieci, aby szybko obsługiwać i rozwiązywać problemy napotkane podczas korzystania z urządzenia. Może on pomóc menedżerom urządzeń kontrolować wiele urządzeń rozproszonych po całym świecie w jednej lokalizacji w krótkim czasie. Więcej można znaleźć w instrukcji obsługi RDM.

4.7 Funkcje rozszerzone

Funkcje	Status	Działanie
Tylko dźwięk	Po przejściu do trybu tylko dźwięku ekran został wygaszony, a dźwięk był odtwarzany normalnie.	<p>Włącz</p> <p>Stuknij ikonę  w menu szybkich ustawień.</p> <p>Wyłącz</p> <p>Stuknij w dowolnym miejscu na ekranie.</p>
Blokada przed dziećmi	Po włączeniu tej funkcji w prawym górnym rogu ekranu pojawi się ikona blokady rodzicielskiej, a funkcje przycisków przednich, dotykowych i zdalnego sterowania nie będą działać.	<p>Włącz</p> <p>Naciśnij i przytrzymaj przez 5 sekund przycisk  na przednim przycisku.</p> <p>Wyłącz</p> <p>Naciśnij i przytrzymaj przycisk  na przednim przycisku, aby wyjść z blokady.</p>
Sen	Po przejściu w stan uśpienia ekran i podświetlenie są wyłączone, system Android i OPS działają normalnie.	<p>Włącz</p> <p>Naciśnij przycisk zasilania</p> <p>Wyłącz</p> <ol style="list-style-type: none"> 1 Naciśnij przycisk zasilania, aby się obudzić 2 Budzenie dotykowe 3 Pobudzenie źródła dostępu

Zamrożenie	Po wejściu w tryb zamrożonego ekranu w prawym górnym rogu ekranu pojawi się ikona zamrożonego ekranu.	<p>Włącz</p> <ol style="list-style-type: none"> 1 Naciśnij przycisk zamrażania na pilocie zdalnego sterowania; 2 Stuknij ikonę zamrożenia w menu szybkich ustawień. <p>Wyłącz</p> <ol style="list-style-type: none"> 1 Kliknij dwukrotnie ekran; 2 Naciśnij przycisk zamrażania na pilocie zdalnego sterowania.
------------	---	---

4.7.1 Przechwytywanie

Korzystając z funkcji zrzutu ekranu, można przechwycić bieżącą stronę i zapisać ją w formie obrazu. Zrzut ekranu można wykonać w następujący sposób:

- Naciśnij ikonę przechwytywania na ;
- Stuknij ikonę zrzutu ekranu w menu szybkich ustawień;
- Stuknij ikonę zapisu na stronie adnotacji.

Wspólne funkcje:



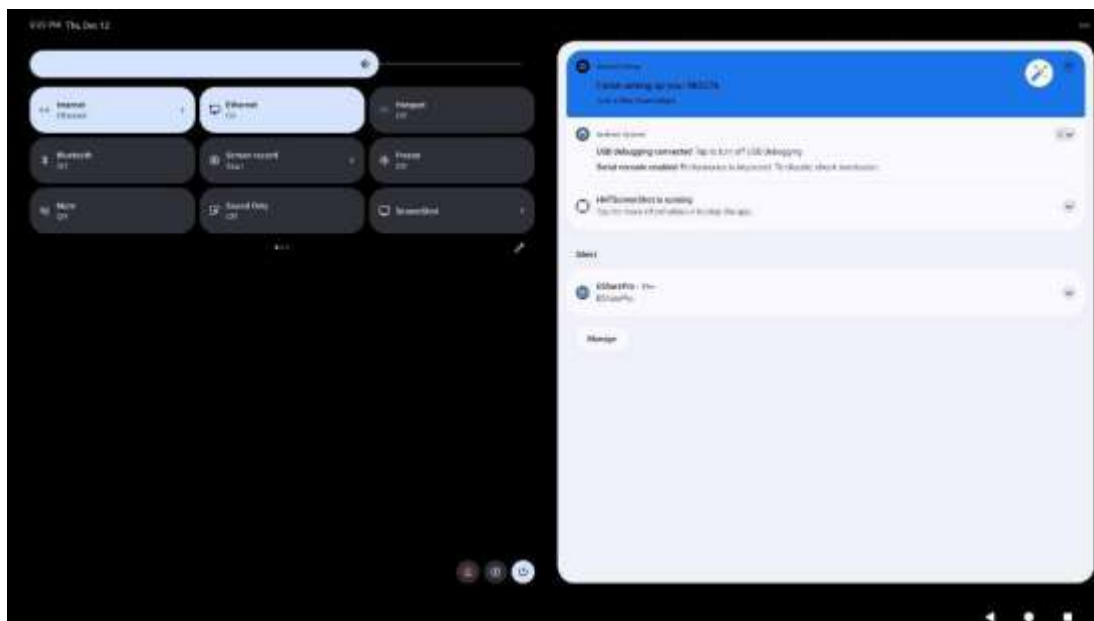

- Swoboda: Po wybraniu trybu swobodnego można dowolnie przeciągać pole zrzutu ekranu, aby dostosować ekran zrzutu ekranu;
- Pełny ekran: Wybór trybu pełnoekranowego, przechwytywanie pełnoekranowe;
- Zapisz: Kliknij Zapisz, aby uzyskać zrzut ekranu i zapisać go automatycznie;
- Wstaw: Wykonaj zrzut ekranu jako obraz i wstaw go do tablicy;
- Zamknij: Wyjście z trybu zrzutu ekranu.

4.7.2 Centrum sterowania



Używając palców i przesuwając dół od góry ekranu, aby uzyskać dostęp do centrum sterowania, skróty są wyświetlane po lewej stronie, a powiadomienia są wyświetlane po prawej stronie, jak pokazano na poniższym rysunku.





Ikona	Funkcje
	Przeciagnij suwak, aby dostosować jasność.
	Stuknij, aby wyświetlić stan sieci Wi-Fi.
	Stuknij, aby włączyć lub wyłączyć Ethernet.
	Stuknij, aby włączyć lub wyłączyć hotspot.
	Stuknij, aby włączyć lub wyłączyć Bluetooth.
	Stuknij, aby uzyskać dostęp do aplikacji Nagrywanie ekranu.
	Stuknij, aby włączyć lub wyłączyć funkcję zamrażania.
	Stuknij, aby wyświetlić lub usunąć pasek pływający.
	Stuknij, aby przejść do funkcji Tylko dźwięk.
	Stuknij, aby przejść do interfejsu źródła.





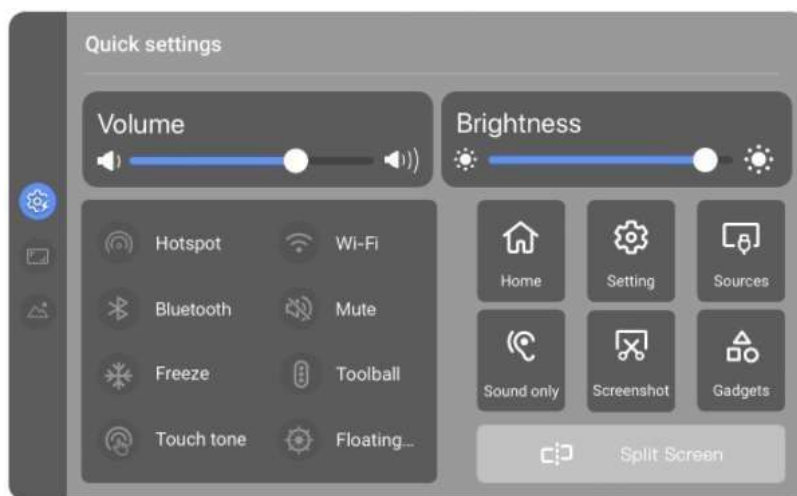









Ikona	Funkcje
	Stuknij, aby uzyskać dostęp do aplikacji Screen Cast.
	Stuknij, aby edytować menu skrótów, przytrzymaj i przeciągnij, aby dodać elementy.
	Stuknij, aby przejść do interfejsu wyboru konta, w którym można przełączać użytkowników, dodawać użytkowników i gości.
	Stuknij, aby przejść do strony ustawień.
	Stuknij, aby wybrać dostęp do blokady, wyłączenia i ponownego uruchomienia.

4.7.3 Menu szybkich ustawień

Stuknij  na przednim przycisku, aby uzyskać dostęp do menu szybkich ustawień, stuknij  lub , aby przejść do ustawień trybu, jak pokazano na poniższym rysunku.



Ikona	Funkcje
	Przeciągnij suwak, aby dostosować głośność.
	Przeciągnij suwak, aby dostosować jasność.

	Stuknij ikonę, aby włączyć lub wyłączyć hotspot.
Ikona	Funkcje
	Stuknij ikonę, aby włączyć lub wyłączyć wbudowany system operacyjny Wi-Fi.
	Stuknij ikonę, aby włączyć lub wyłączyć Bluetooth.
	Stuknij ikonę, aby wyciszyć/wyłączyć wyciszenie.
	Stuknij ikonę, aby włączyć funkcję zamrażania.
	Dotknij ikony, aby wyświetlić lub usunąć pasek narzędzi.
	Stuknij ikonę, aby włączyć lub wyłączyć funkcję dotykową.
	Stuknij ikonę, aby pojawić się lub zniknąć z pływającego paska.
	Stuknij ikonę, aby powrócić do strony głównej.
	Stuknij ikonę, aby przejść do strony ustawień.
	Stuknij ikonę, aby przejść do strony wyboru źródła.
	Stuknij ikonę, aby włączyć tryb tylko dźwięku. W trybie tylko dźwięku ekran LCD i podświetlenie LED się, inne funkcje działają normalnie.
	Stuknij ikonę, aby uzyskać dostęp do zrzutu ekranu.
	Stuknij ikonę, aby wybrać aplikację timera, stopera, reflektora i kalkulatora.
	Stuknij, aby ustawić podzielony ekran.

Tryb



- **Tryb wyświetlania**
Stuknij, aby ustawić zakres kolorów.
- **Tryb dźwięku**
Stuknij, aby ustawić tryb dźwięku (Standard> Meeting> Classroom> Custom). Tylko w trybie można przeciągnąć suwak, aby dostosować odpowiednio tony niskie, wysokie i balans.

Obraz

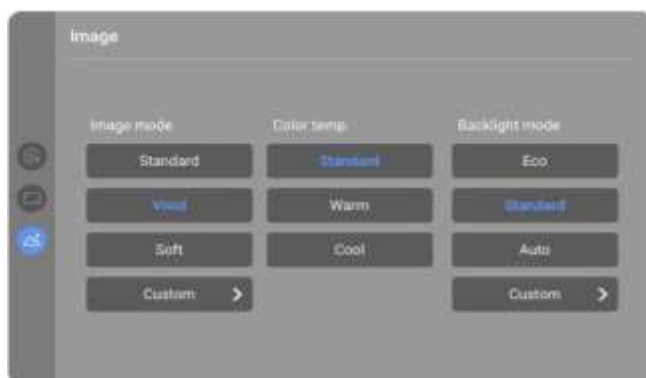

- **Tryb obrazu:** Stuknij, aby ustawić tryb obrazu (Standardowy> Żywy> Miękki> Niestandardowy). Tylko w trybie niestandardowym można przeciągnąć suwak, aby dostosować odpowiednio jasność, kontrast, odcień, nasycenie lub ostrość.
- **Temperatura barwowa:** Stuknij, aby ustawić temperaturę kolorów (Standardowa> Ciepła> Chłodna).
- **Tryb podświetlenia:** Stuknij, aby wybrać podświetlenie (ECO> Standard> Auto> Custom). Tylko w trybie niestandardowym można przeciągnąć suwak, aby odpowiednio dostosować jasność.

4.7.4 Google

Wejdź do podmenu **Google**, aby zalogować się na swoje konto Google, ustawić usługi związane z kontem, w tym tworzenie kopii zapasowych danych, odzyskiwanie danych itp.

Możesz zalogować się na swoje konto Google w następujący sposób:

- Na stronie głównej przesunij w prawo, aby przejść do interfejsu logowania Google;
- Zaloguj się do dowolnej aplikacji Google;

4.8 Ustawienie OEM

Stuknij  na stronie **głównej**, aby przejść do strony ustawień, gdzie możesz ustawić sieć, sprawdzić pamięć i aplikację, ustawić spersonalizowane informacje itp.

4.8.1 Sieć

Wejdź do podmenu **Sieć**, aby włączyć Wi-Fi lub Ethernet, wyświetlić informacje o sieci i włączyć funkcję hotspotu.

- **Bezprzewodowy:** Stuknij odpowiedni przycisk, aby włączyć funkcję Wi-Fi.
- **Ethernet:** Gdy port RJ45 jest prawidłowo podłączony do kabla sieciowego, dotknij , aby włączyć tę funkcję.
- **Hotspot:** Stuknij, aby włączyć hotspot, możesz dostosować nazwę sieci i hasło.
- **Bluetooth:** dotknij, aby włączyć Bluetooth, możesz dostosować nazwę Bluetooth i sparowane urządzenie.
- **VPN:** Dodaj profile VPN.
- **Wake on LAN:** Stuknij, aby włączyć funkcję, podłączenie do sieci przewodowej może wybudzić wyświetlacz. Domyślnie jest wyłączona.
- **Udostępnij sieć (przez USB):** Stuknij, aby włączyć tę funkcję.

4.8.2 Połączenie

Wejdź do podmenu **Connection**, aby ustawić połączenie Bluetooth i zarządzać kartą NFC.

Menu	Funkcje
Bluetooth	Włącz Bluetooth i automatycznie wyszukuj dostępne urządzenia w pobliżu. 1 Parowanie innych wyświetlaczy, telefonów komórkowych, komputerów wprowadzenia hasła parowania lub dwukierunkowego potwierdzenia; 2 Dźwięk, klawiaturę i mysz Bluetooth można sparować bezpośrednio, bez konieczności wprowadzania hasła.
IDENTYFIKATOR OR NFC	Po włączeniu funkcji NFC można dodać kartę NFC i zarządzać informacjami o karcie. Jeśli chcesz dodać identyfikator NFC, możesz dodać go tutaj, umieścić kartę w pobliżu obszaru wykrywania i zachować ją do czasu pomyślnego zakończenia. Jedna karta NFC ID może być przypisana do jednego użytkownika na jednym panelu, ale może być używana na kilku różnych panelach.

Uwagi:

Funkcja NFC musi być używana z modułem przeciągania karty. Menu NFC ID pojawi się na stronie ustawień tylko wtedy, gdy urządzenie jest wyposażone w moduł NFC.

4.8.3 Przechowywanie

Przejdź do podmenu **Storage (Pamięć)**, aby wyświetlić rozkład pamięci i miejsca na urządzeniu i dysku.

4.8.4 Zastosowanie

Wejdź do podmenu **Aplikacje**, aby wyświetlić pobrane aplikacje według typu, uruchomione aplikacje i wszystkie aplikacje. Stuknij aplikację, aby wyświetlić pamięć i wersję aplikacji.

4.8.5 Spersonalizowane

Wejdź do podmenu **Spersonalizowane**, aby ustawić motyw i tapetę, logo i animację uruchamiania, dostępność i inteligentną ochronę oczu.

- Motywy i tapety: Wybierz motywy i tapety według własnego uznania, stuknij +, aby dodać zdjęcie lokalnie jako tapetę. Jeśli funkcja zmiany tapety jest włączona, można ustawić czas zmiany tapety.
- Logo i animacja rozruchu: Logo i animację rozruchu można dostosować, stuknij+, aby dodać obraz i animację według własnego uznania.
- Dostępność

Menu	Funkcje
Boczny pasek narzędzi	Przełącznik ON/OFF
Pasek nawigacji	Przełącznik ON/OFF
Pływający pasek	Przełącznik ON/OFF
Funkcja przycisku C	Ustawienie często używanej funkcji dla przycisku C na panelu przednim. Domyślnie jest to Capture.

- Inteligentna ochrona oczu

Menu	Ustawienie	Funkcje
Filtry trybu zapisu	Przełącznik ON/OFF	Stuknij, aby włączyć tę funkcję, a wyświetlacz zmieni jasność tablicy w trybie pisania. Filtry trybu zapisu i filtr trybu jasności to wzajemnie się wykluczają i nie mogą być otwarte w tym samym czasie.
Filtr Bluelight	Przełącznik ON/OFF	Stuknij, aby włączyć tę funkcję. pomarańczowy ekran, co ułatwia patrzenie na ekran lub czytanie w świetle.
Poziom filtra	Ustaw poziom filtra	Ustawienie amplitudy filtra

Uwaga:

Badania wykazały, że podobnie jak promienie ultrafioletowe mogą powodować uszkodzenie oczu, niebieskie promienie o krótkiej długości fali z wyświetlaczy mogą powodować zmęczenie oczu, uszkodzenie siatkówki i z wpływać na wzrok. Filtr niebieskiego światła to funkcja ochrony oczu, która może redukować niebieskie światło.

Aby chronić oczy przed długotrwałym korzystaniem z wyświetlacza, zalecamy wykonanie następujących czynności:

- Po 2 godzinach ciągłego należy dać oczom odpocząć przez 10 minut.
- Przesuwaj oczy w górę w kierunku brwi, a następnie zataczaj nimi duże koła co kilka godzin.
- Na każde 20 minut oglądania ekranu patrz w dal przez 20 sekund.
- Gdy poczujesz ból oczu, zamknij je na chwilę.

4.8.6 Ustawienia wejścia/wyjścia

Wejść do podmenu **Ustawienia wejścia/wyjścia**, aby ustawić ulubione źródło, automatyczne przełączanie źródła, format wyjścia HDMI itd.

Menu	Funkcje
Ulubione źródło	Domyślnie jest to OPS, zmień ulubione źródło, pływający pasek, paski narzędzi i inne popularne źródła, które nie są częścią domyślnego programu uruchamiającego, zaktualizowane.
Nazwa wejścia	Stuknij, aby zmienić nazwę źródła wejściowego, w tym Android/OPS/ HDMI In 1 / HDMI In 2 /HDMI/ DP In /(F)Type C /(R)Type C/VGA In.
Ustawienie szyfrowania wyjścia HDMI	Przełącznik ON/OFF
Wyjście HDMI Format	Ustaw współczynnik rozdzielczości wyjścia HDMI, można Auto, 4K i 2K.
Auto Source-Przełączanie	Po włączeniu tej funkcji system może automatycznie przełączyć się na ekran nowo podłączonego źródła sygnału.
Wyjście dźwięku Ustawienia	Ustaw sposób wyjścia dźwięku, opcja obejmuje tylko głośnik, tylko ARC, tylko SPDIF, tylko wyjście liniowe i mieszane.
Ustawienia wejścia dźwięku	Ustaw sposób wprowadzania dźwięku. Domyślnie jest to Auto, automatyczne pobieranie dźwięku z urządzeń zewnętrznych.

4.8.7 Ustawienie zasilania

Wejść do podmenu **Zasilanie**, aby włączyć lub wyłączyć zasilanie w następujący sposób:

Menu	Ustawienie	Funkcje
Sygnal Włączenie zasilania	Przełącznik ON/OFF	Stuknij, aby włączyć funkcję, po podłączeniu do zewnętrznego źródła sygnału wyświetlacz automatycznie włączy się. zasilanie włączone.
Bezpośrednie włączenie zasilania	Przełącznik ON/OFF	Stuknij, aby włączyć funkcję, po podłączeniu do zasilania wyświetlacz włączy się automatycznie.
Automatyczne wyłączenie	Przełącznik ON/OFF	Gdy funkcja automatycznego wyłączenia jest włączona, należy ustawić czas wyłączenia, system automatycznie wyłączy się o dostosowanej godzinie.
Moc Zachowanie przycisku	Google/Custom	Po wybraniu Google wywoływany jest Asystent Google ; po wybraniu opcji Niestandardowe wyświetlacz zostanie domyślnie wyłączony.

Uruchamianie i wyłączenie	Rozruchowe źródło sygnału wejściowego	Ustawienie źródła sygnału wprowadzonego po włączeniu zasilania (Android> Last Source).
	Tryb gotowości po uruchomieniu (czarny ekran)	Ustawienie systemu w tryb gotowości po włączeniu zasilania.
	Domyślna aplikacja startowa	Ustawienie aplikacji wyświetlanej po uruchomieniu komputera.
	Przypomnienie o wyłączeniu zasilania	Wyłącz okno odliczania na 10 sekund.
	Dodaj nowy licznik czasu	Stuknij, aby dodać czasu uruchamiania lub wyłączenia.
HDMI CEC	Wyświetlacz włączony, a następnie odtwarzacz włączony	Przełącznik ON/OFF
	Wyświetlacz wyłączony, a następnie odtwarzacz wyłączony	Przełącznik ON/OFF
	Odtwarzacz włączony, wyświetlacz włączony	Przełącznik ON/OFF
	Odtwarzacz wyłączony, wyświetlacz wyłączony	Przełącznik ON/OFF
Tryb zasilania Tryb gotowości		Ustaw tryb zasilania w trybie gotowości, opcje obejmują ECO i aktywny.

4.8.8 System

Wejść do podmenu **System**, aby wyświetlić informacje o wersji systemu i trybie administratora.

Menu	Ustawienie	Funkcje
Data i godzina	Automatyczna data i godzina	Przełącznik ON/OFF
	Data	Gdy automatyczna data i godzina są wyłączone, dotknij , aby ustawić datę
	Czas	Gdy automatyczna data i godzina są wyłączone, dotknij , aby ustawić godzinę
	Strefa czasowa	Wybierz strefę czasową
	Użyj formatu 24-godzinnego	Przełącznik ON/OFF
Języki		Ustaw język
Klawiatura	Bieżąca klawiatura	Ustawianie klawiatury
	Klawiatura wirtualna	Ustawianie klawiatury
	Klawiatura fizyczna	Ustawianie klawiatury

Tryb administratora (Po raz pierwszy należy ustawić hasło do aplikacji wejdź do menu)	CA	Zainstaluj i wyświetl poświadczenia.
	Import i eksport	<p>Importuj ustawienia programu uruchamiającego: Jeśli chcesz zachować te same ustawienia. Możesz umieścić plik eksportu na dysku USB i podłączyć go do portu USB, a następnie opcję importu, aby zaimportować ustawienia wprowadzone na innym urządzeniu. Można również importować lub eksportować ustawienia tego samego urządzenia. Ustawienia różnych użytkowników mogą być eksportowane do siebie nawzajem.</p> <p>Eksportuj ustawienia programu uruchamiającego: Jeśli chcesz zachować ustawienia bez zmian. Możesz wyeksportować ustawienia</p>
		na stronie ustawień, wszystkie ustawienia konfiguracyjne zostaną wyeksportowane do pliku o nazwie 811config.jason.
	Blokada bezpieczeństwa	<p>Zainstaluj aplikację z Google Play: Stuknij, aby włączyć funkcję. Odinstaluj aplikację: Stuknij, aby włączyć tę funkcję. Blokada klawiatury: Stuknij, aby włączyć blokadę klawiatury. Touch Lock: Stuknij, aby włączyć blokadę dotykową. Blokada przedniego wejścia/wyjścia: Stuknij, aby włączyć blokadę przedniego wejścia/wyjścia.</p>
	Aktualizacja systemu	Wejdź do podmenu ręcznej aktualizacji USB, OTA i aktualizacji wersji oprogramowania sprzętowego.
	Edycja hasła trybu administratora	Hasło trybu administratora składa się z 6-16 liter lub cyfr.
Asystent Google		Stuknij, aby uruchomić asystenta Google.
Konto Google Zarządzanie		Stuknij, aby zarządzać kontem.
Blokada ekranu	Brak	Wyłącz blokadę ekranu.
	Swipe	Przesuń ekran, aby odblokować.
	Wzór	Narysuj wzór odblokowania, wzór musi łączyć co najmniej 4 kropki.
	PIN	Ustaw kod PIN, który musi składać się z co najmniej 4 cyfr.
	Hasło	Hasło musi składać się z co najmniej 4 znaków.

4.8.9 INFO

Przejdź do podmenu **Informacje**, aby sprawdzić informacje o systemie, takie jak numer seryjny, wersja systemu, wersja oprogramowania sprzętowego itp.

Menu	Funkcje
RAM	Wyświetlanie pamięci RAM urządzenia
CPU	Wyświetlanie informacji o procesorze
Numer seryjny	Wyświetlanie numeru seryjnego
Wersja na Androida	Wyświetlanie wersji systemu Android
Wersja oprogramowania sprzętowego	Wyświetlanie wersji oprogramowania sprzętowego

5

Kontrola portu szeregowego

Kabel komunikacyjny RS232 (należy używać krzyżowych kabli danych)

PIN	To urządzenie	Komputer
1	NC	NC
2	RXD0	TXD0
3	TXD0	RXD0
4	NC	NC
5	GND	GND
6	NC	NC
7	NC	NC
8	NC	NC
9	NC	NC
Okładka	GND	GND

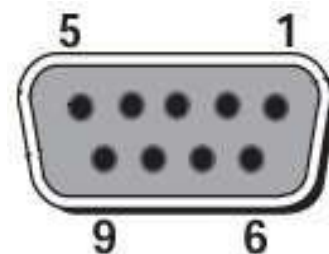

Port RS232 panelu

Podłącz port RS-232 do komputera lub urządzenia sterującego. Włącz połączenie portu szeregowego RS-232 i wykonaj poniższą konfigurację.

Port: COM1 (ustawiony zgodnie z numerem portu komputera lub produktu sterującego)			
Szybkość transmisji	19200	Kontrola parzystości/nieparzystości	Brak
Bity danych	8	Bit stopu	1

Poniższe tabele zawierają listę kodów sterujących, kodów zapytań i kodów zwrotnych.

Funkcja	Kody kontrolne	Kody zwrotne
Zasilanie włączone	7F 08 99 A2 B3 C4 02 FF 01 00 CF	7F 09 99 A2 B3 C4 02 FF 01 00 01 CF
Wyłączenie zasilania	7F 08 99 A2 B3 C4 02 FF 01 01 CF	7F 09 99 A2 B3 C4 02 FF 01 01 01 CF
Wycisz/Wyłącz wyciszenie	7F 08 99 A2 B3 C4 02 FF 01 02 CF	7F 09 99 A2 B3 C4 02 FF 01 02 01 CF
Źródło sygnału	7F 08 99 A2 B3 C4 02 FF 01 06 CF	7F 09 99 A2 B3 C4 02 FF 01 06 01 CF
Włącz tablicę	7F 08 99 A2 B3 C4 02 FF 01 07 CF	7F 09 99 A2 B3 C4 02 FF 01 07 01 CF
Stan wyświetlacza	7F 08 99 A2 B3 C4 02 FF 01 09 CF	7F 09 99 A2 B3 C4 02 FF 01 09 01 CF
HDMI z przodu / HDMI 1	7F 08 99 A2 B3 C4 02 FF 01 0A CF	7F 09 99 A2 B3 C4 02 FF 01 0A 01 CF
HDMI z tyłu 1 / HDMI 2	7F 08 99 A2 B3 C4 02 FF 01 52 CF	7F 09 99 A2 B3 C4 02 FF 01 52 01 CF
HDMI z tyłu 2	7F 08 99 A2 B3 C4 02 FF 01 53 CF	7F 09 99 A2 B3 C4 02 FF 01 53 01 CF
VGA / USB-C (Przód)	7F 08 99 A2 B3 C4 02 FF 01 54 CF	7F 09 99 A2 B3 C4 02 FF 01 54 01 CF
USB-C (tył)	7F 08 99 A2 B3 C4 02 FF 01 55 CF	7F 09 99 A2 B3 C4 02 FF 01 55 01 CF
Wewnętrzny komputer PC	7F 08 99 A2 B3 C4 02 FF 01 38 CF	7F 09 99 A2 B3 C4 02 FF 01 38 01 CF
DP	7F 08 99 A2 B3 C4 02 FF 01 56 CF	7F 09 99 A2 B3 C4 02 FF 01 56 01 CF
Strona w górę	7F 08 99 A2 B3 C4 02 FF 01 13 CF	7F 09 99 A2 B3 C4 02 FF 01 13 01 CF
Strona w dół	7F 08 99 A2 B3 C4 02 FF 01 14 CF	7F 09 99 A2 B3 C4 02 FF 01 14 01 CF
VOL -	7F 08 99 A2 B3 C4 02 FF 01 17 CF	7F 09 99 A2 B3 C4 02 FF 01 17 01 CF
+	7F 08 99 A2 B3 C4 02 FF 01 18 CF	7F 09 99 A2 B3 C4 02 FF 01 18 01 CF
Menu	7F 08 99 A2 B3 C4 02 FF 01 1B CF	7F 09 99 A2 B3 C4 02 FF 01 1B 01 CF
Strona główna	7F 08 99 A2 B3 C4 02 FF 01 1C CF	7F 09 99 A2 B3 C4 02 FF 01 1C 01 CF

Powrót (wyjście)	7F 08 99 A2 B3 C4 02 FF 01 1D CF	7F 09 99 A2 B3 C4 02 FF 01 1D 01 CF
OK	7F 08 99 A2 B3 C4 02 FF 01 2B CF	7F 09 99 A2 B3 C4 02 FF 01 2B 01 CF
←	7F 08 99 A2 B3 C4 02 FF 01 2C CF	7F 09 99 A2 B3 C4 02 FF 01 2C 01 CF
→	7F 08 99 A2 B3 C4 02 FF 01 2D CF	7F 09 99 A2 B3 C4 02 FF 01 2D 01 CF
↑	7F 08 99 A2 B3 C4 02 FF 01 2E CF	7F 09 99 A2 B3 C4 02 FF 01 2E 01 CF
↓	7F 08 99 A2 B3 C4 02 FF 01 2F CF	7F 09 99 A2 B3 C4 02 FF 01 2F 01 CF
Ustaw głośność	7F 08 99 A2 B3 C4 02 FF 05 XX CF	7F 09 99 A2 B3 C4 02 FF 05 XX 01 CF Uwaga: XX oznacza wartość głośności (0-100), odpowiadającą systemowi liczb szesnastkowych (00-64).
Zapytanie o numer wersji oprogramowania sprzętowego	7F 08 99 A2 B3 C4 02 FF 01 3D CF	7F 09 99 A2 B3 C4 02 FF 01 3D XX CF Uwaga: XX oznacza wersję.
Ustawianie trybu wyświetlania	7F 08 99 A2 B3 C4 02 FF 06 XX CF	7F 09 99 A2 B3 C4 02 FF 06 XX 01 CF Uwaga: XX oznacza tryb. 00 - standardowy, 01 - tryb ECO, 02 - niestandardowy, 03 - automatyczny.
Włącz funkcję adnotacji	7F 08 99 A2 B3 C4 02 FF 01 40 CF	7F 09 99 A2 B3 C4 02 FF 01 40 01 CF
Zwiększenie jasności podświetlenia	7F 08 99 A2 B3 C4 02 FF 01 47 CF	7F 09 99 A2 B3 C4 02 FF 01 47 01 CF
Zmniejsz podświetlenie jasność	7F 08 99 A2 B3 C4 02 FF 01 48 CF	7F 09 99 A2 B3 C4 02 FF 01 48 01 CF
Ustaw wartość jasność podświetlenia	7F 08 99 A2 B3 C4 02 FF 09 XX CF	7F 09 99 A2 B3 C4 02 FF 09 XX 01 CF Uwaga: XX wskazuje wartość jasności podświetlenia (1- 100), odpowiadającą systemowi liczb szesnastkowych (01- 64).

Podświetlenie przelącznika	7F 08 99 A2 B3 C4 02 FF 01 15 CF	7F 09 99 A2 B3 C4 02 FF 01 15 XX CF Uwaga: <ul style="list-style-type: none"> • XX= 01 oznacza, że podświetlenie jest włączone. • XX= 00 oznacza, że podświetlenie jest wyłączone.
Przelączanie na blokadę ekranu	7F 08 99 A2 B3 C4 02 FF 01 57 CF	7F 09 99 A2 B3 C4 02 FF 01 57 01 CF
Zrzut ekranu	7F 08 99 A2 B3 C4 02 FF 01 1F CF	7F 09 99 A2 B3 C4 02 FF 01 1F 01 CF
Ustawienia	7F 08 99 A2 B3 C4 02 FF 01 20 CF	7F 09 99 A2 B3 C4 02 FF 01 20 01 CF
Przelącznik ON/OFF zamrażania	7F 08 99 A2 B3 C4 02 FF 01 3B CF	7F 09 99 A2 B3 C4 02 FF 01 3B 01 CF
Freeze On	7F 09 99 A2 B3 C4 02 FF 0B 00 CF	7F 09 99 A2 B3 C4 02 FF 0B 00 01 CF
Freeze Off	7F 09 99 A2 B3 C4 02 FF 0B 01 CF	7F 09 99 A2 B3 C4 02 FF 0B 01 01 CF
Wyciszenie Wł.	7F 09 99 A2 B3 C4 02 FF 0F 00 CF	7F 09 99 A2 B3 C4 02 FF 0F 00 01 CF
Wyciszenie wyłączone	7F 09 99 A2 B3 C4 02 FF 0F 01 CF	7F 09 99 A2 B3 C4 02 FF 0F 01 01 CF
Blokada bezpieczeństwa włączona	7F 09 99 A2 B3 C4 02 FF 0D 01 CF	7F 09 99 A2 B3 C4 02 FF 0D 01 01 CF
Blokada bezpieczeństwa wyłączona	7F 09 99 A2 B3 C4 02 FF 0D 00 CF	7F 09 99 A2 B3 C4 02 FF 0D 00 01 CF
Włącz podświetlenie	7F 09 99 A2 B3 C4 02 FF 0E 01 CF	7F 09 99 A2 B3 C4 02 FF 0E 01 01 CF
Wyłącz podświetlenie	7F 09 99 A2 B3 C4 02 FF 0E 00 CF	7F 09 99 A2 B3 C4 02 FF 0E 00 01 CF
Ustawianie wyświetlania komunikatu na OSD	7F 09 99 A2 B3 C4 02 FF 1A XX CF	7F 09 99 A2 B3 C4 02 FF 1A 00 XX CF Uwaga: <ul style="list-style-type: none"> • XX= 01 oznacza ustawienie OSD OK. • XX= 00 wskazuje, że ustawienie OSD nie powiodło się.

Funkcja	Kody zapytań	Kody zwrotne
Zasilanie	7F 08 99 A2 B3 C4 02 FF 01 37 CF	7F 09 99 A2 B3 C4 02 FF 01 37 XX CF Uwagi: XX wskazuje stan włączenia/wyłączenia zasilania. XX= 01: stan włączenia zasilania; XX= 00: stan wyłączenia zasilania.
Głośnik	7F 08 99 A2 B3 C4 02 FF 01 82 CF	7F 09 99 A2 B3 C4 02 FF 01 82 XX CF Uwagi: 01: wyciszenie; 00: brak wyciszenia.
Źródło sygnału prądowego	7F 08 99 A2 B3 C4 02 FF 01 50 CF	7F 09 99 A2 B3 C4 02 FF 01 50 XX CF Uwagi: Inteligentny system= 30; PC= 17; DP= 20; HDMI z tyłu 1= 1F; HDMI Rear 2 1E;= VGA/USB-C Przód= 00; HDMI Front= 19; USB-C Rear= 01.
Głośność głośnika	7F 08 99 A2 B3 C4 02 FF 01 33 CF	7F 09 99 A2 B3 C4 02 FF 01 33 XX CF Uwagi: XX wskazuje bieżącą wartość głośności (XX jest wartością szesnastkową, zakres: 00~64). Na przykład XX = 20 oznacza, że bieżąca wartość głośności wynosi 32 (wartość dziesiętna), XX= 00 oznacza stan wyciszenia.

D.Mode	7F 08 99 A2 B3 C4 02 FF 01 35 CF	7F 09 99 A2 B3 C4 02 FF 01 35 XX CF Uwagi: XX oznacza tryb. XX = 00 - standard; XX= 01-ECO mode; XX = 02-custom. XX = 03-auto.
Jasność podświetlenia	7F 08 99 A2 B3 C4 02 FF 01 49 CF	7F 09 99 A2 B3 C4 02 FF 01 49 XX CF Uwagi: XX wskazuje wartość jasności podświetlenia (0 - 100), odpowiadającą systemowi liczb szesnastkowych (00 - 64).
Stan podświetlenia	7F 08 99 A2 B3 C4 02 FF 01 81 CF	7F 09 99 A2 B3 C4 02 FF 01 81 XX CF Uwagi: XX= 00 oznacza, że podświetlenie jest włączone. XX= 01 oznacza, że podświetlenie jest wyłączone.
Stan blokady ekranu	7F 08 99 A2 B3 C4 02 FF 01 84 CF	7F 09 99 A2 B3 C4 02 FF 01 84 XX CF Uwagi: XX= 01 oznacza, że blokada rodzicielska jest włączona. XX= 00 oznacza blokadę zabezpieczającą przed dziećmi jest wyłączony.
Stan tablicy	7F 08 99 A2 B3 C4 02 FF 01 83 CF	7F 09 99 A2 B3 C4 02 FF 01 83 XX CF Uwagi: XX= 01 wskazuje stan tablicy. XX= 00 oznacza tablicę inną niż biała stan.
Powrót do stanu systemowego poprzednich opcji	7F 08 99 A2 B3 C4 02 FF 0A 00 CF	7F 08 99 A2 B3 C4 02 FF 0A 00 AB CD EF GH IJ OP QR ST UV CF Uwagi: AB: Zasilanie; CD: Głośnik; EF: Źródło sygnału prądowego;

		<p>GH: Głośność głośnika; IJ: Tryb D; OP: jasność podświetlenia; QR: stan podświetlenia; ST: Stan tablicy; UV: Stan blokady ekranu.</p>
--	--	---

6

Najczęściej zadawane pytania i rozwiązywanie problemów

Objaw	Metody rozwiązywania problemów
Nie można włączyć ekranu lub wskaźnik zasilania jest wyłączony.	Sprawdź, czy zasilanie jest podłączone.
	Sprawdź, czy wtyczka zasilania jest prawidłowo podłączona.
	Sprawdź, czy gniazdo zasilania jest zasilane.
	Sprawdź, czy przełącznik kołyskowy jest włączony.
	Naciśnij przełącznik resetowania i uruchom system ponownie.
Pilot zdalnego sterowania nie odpowiada.	Wymień baterie.
	Sprawdź, czy kierunek polaryzacji baterii jest prawidłowy.
	Dopasuj pilota zdalnego sterowania do okna odbiornika podczerwieni. Szczegółowe informacje znajdują się w sekcji "Pilot zdalnego sterowania".
Obraz jest normalny, ale nie ma dźwięku.	Zwiększ głośność zarówno na ekranie, jak i w systemie Windows.
	Sprawdź, czy ekran i system Windows są wyciszone.
	Jeśli podłączony jest komputer zewnętrzny, czy kable połączeniowe są sprawne.
System jest automatycznie włączany/wyłączany, gdy nie jest wykonywana żadna operacja.	Wyłączenie funkcji automatycznego włączania/wyłączania. Szczegółowe informacje znajdują się w sekcji "Ustawienia zasilania".
	Sprawdź, czy ekran nie wszedł w tryb wyłączenia z powodu braku działania przez dłuższy .
	Sprawdź, czy zasilanie wejściowe jest stabilne.
Kolory obrazów są nieprawidłowe.	Sprawdź, czy kabel HDMI jest prawidłowo podłączony lub czy nie ma problemów z jakością.
Funkcja dotykowa działa nieprawidłowo lub pozycjonowanie jest niedokładne.	Uruchom ponownie ekran.
	W systemie Windows należy ponownie skalibrować ekran. Szczegółowe informacje można znaleźć w sekcji "Kalibracja".
Funkcja dotykowa jest niedostępna, gdy	Przełączanie między różnymi zewnętrznymi źródłami sygnału.

Objaw	Metody rozwiązywania problemów
używany jest kanał zewnętrznego źródła sygnału.	Upewnij się, że kabel dotykowy USB jest podłączony do odpowiedniego portu. Szczegółowe informacje można znaleźć w sekcji "Porty".
	Wymij i włóż ponownie kabel dotykowy USB.
Dźwięk nie jest odtwarzany, gdy używany jest kanał wyjściowy HDMI.	Wymij i włóż ponownie kabel HDMI.
Obraz nie jest wyświetlany, gdy używany jest kanał wyjściowy HDMI.	Ogólnie rzecz biorąc, problem ten jest spowodowany kompatybilnością zewnętrznego. Wymień zewnętrzny wyświetlacz i przetestuj ponownie.
	Kabel HDMI jest zbyt długi lub niskiej jakości. Wymień kabel HDMI dostarczony z produktem.
Funkcja dotykowa na panelu przednim jest nieskuteczna.	Dotknij przycisku całym opuszką palca.
	Sprawdź, czy palec nie jest mokry lub czy nie znajdują się na nim inne płyny.
	Uruchom ponownie ekran.
Nie można zidentyfikować pamięci flash USB.	Sprawdź, czy pamięć flash USB jest włożona do właściwego portu USB. Szczegółowe informacje można znaleźć w sekcji "Porty".
Nie można zapisać zapisów konferencji na dysku flash USB, a system wyświetla komunikat "Docelowy produkt pamięci masowej nie ma uprawnień do zapisu".	Sformatuj pamięć flash USB do formatu FAT32.
OPS nie ma sygnału.	Sprawdź, czy OPS jest prawidłowo włożony do gniazda.
	Sprawdź, czy OPS znajduje się w trybie wyłączenia.
	Naciśnij przycisk zasilania na OPS (szczegółowe informacje znajdują się w instrukcji OPS) i ręcznie uruchom OPS.
We wbudowanym systemie operacyjnym lub systemie Windows nie można znaleźć sieci bezprzewodowej lub sygnał sieci bezprzewodowej jest słaby.	Sprawdź, czy antena Wi-Fi jest prawidłowo zainstalowana we wbudowanym systemie operacyjnym. Szczegółowe informacje można znaleźć w sekcji "Instalacja modułu Wi-Fi".
	Sprawdź, czy antena Wi-Fi jest prawidłowo zainstalowana dla OPS.



The Adopted Trademarks HDMI, HDMI High-Definition Multimedia Interface, HDMI trade dress and the HDMI Logos are trademarks or registered trademarks of HDMI Licensing Administrator, Inc. in the United States and other countries.

The terms HDMI, HDMI High-Definition Multimedia Interface, HDMI trade dress and the HDMI Logos are trademarks or registered trademarks of HDMI licensing Administrator, Inc.

Przyjęte znaki towarowe HDMI, HDMI High-Definition Multimedia Interface, wygląd handlowy HDMI oraz logotypy HDMI są znakami towarowymi lub zarejestrowanymi znakami towarowymi firmy HDMI Licensing Administrator, Inc. w Stanach Zjednoczonych oraz w innych krajach.

Terminy HDMI, HDMI High-Definition Multimedia Interface, wygląd handlowy HDMI oraz logotypy HDMI są znakami towarowymi lub zarejestrowanymi znakami towarowymi firmy HDMI Licensing Administrator, Inc.

Our company is devoted to product innovation and technology enhancement. Therefore, we may change product specification and information without notice. Product pictures in the manual are for reference only, please refer to actual products.